

**»»» JOKARI®**  
original



**100%**  
**MADE IN GERMANY**  
made by JOKARI

## Familiengeführtes Unternehmen

Seit mehr als 50 Jahren steht der Name JOKARI weltweit für hochwertige Abisolierwerkzeuge „100% Made in Germany“ und wurde 1969 von Josef Krampe gegründet. Heute ist das Familienunternehmen bereits in dritter Generation inhabergeführt.

Verantwortungsvolles Wirtschaften bedeutet für JOKARI nicht in erster Linie die Optimierung eines Quartalergebnisses, sondern vorrangig den langfristigen Fortbestand des Unternehmens zu sichern.

Die Verwurzelung mit dem Standort und der Region, gepaart mit der hohen Innovationskraft, einer vertrauensvollen und familiären Arbeitsatmosphäre sowie das jahrzehntelange Know-how in der Branche sind wichtige Grundpfeiler, die JOKARI bis heute weltweit erfolgreich machen.

Dabei spielt die Herkunft „100% Made in Germany“ eine zentrale Rolle, denn die weltweit bekannte Herkunftsbezeichnung ist bei JOKARI keine langfristig angelegte Unternehmensstrategie, sondern seit der Gründung des Unternehmens gelebte Firmenphilosophie in allen Bereichen.

## Family owned company

For more than 50 years, the name JOKARI has stood for high-quality stripping tools “100% Made in Germany” worldwide and was founded in 1969 by Josef Krampe. Today the family business is owner-managed in the third generation.

For JOKARI, responsible business does not primarily mean the optimization of a quarterly result, but primarily to ensure the long-term survival of the company.

The roots with the location and the region, paired with the high innovative strength, a trusting and familiar working atmosphere as well as the decades of know-how in the branch are important cornerstones that make JOKARI successful worldwide today.

Here, the origin „100% Made in Germany“ plays a central role, because the worldwide known designation of origin is not a long-term corporate strategy at JOKARI, but a company philosophy that has been lived in all areas since the company was founded.









## Kurze Wertschöpfungskette

Der gesamte Produktionsprozess – von der Produktentwicklung und Verwaltung, über Produktion und Montage bis hin zu Lager und Logistik – findet an unserem Firmenstandort in Ascheberg-Herbern (Münsterland) statt.

Unser betriebseigener und erfahrener Werkzeugbau und die eigene, gut gewartete Kunststoffspritzerei mit nachgelagerter Montage sorgen für kurze Wege, reibungslose Abläufe, eine hohe Flexibilität und eine große Leistungsfähigkeit.

Diese Strukturen geben uns die Möglichkeit der engen Zusammenarbeit zwischen unseren Kunden, der Konstruktion, dem Werkzeugbau und der Fertigung. All diese Faktoren sind ein Garant für die gleichbleibend hohe Qualität unserer Werkzeuge und deren langen Standzeit.

## Short value chain

The entire production process - from product development and administration, through production and assembly to storage and logistics - takes place at our company location in Ascheberg-Herbern (Münsterland).

Our in-house and experienced tool shop and our own, well-maintained plastic injection molding shop with downstream assembly ensure short distances, smooth processes, high flexibility and great performance.

These structures give us the possibility of close cooperation between our customers, construction, tool making and manufacturing. All these factors are a guarantee for the consistently high quality of our tools and their long service life.

## Werkzeuge mit Weltruf

Deutschland ist weltweit als eine der führenden Technologieregionen Europas bekannt – dementsprechend groß ist die Wahrnehmung und Akzeptanz deutscher Produkte und Marken. Dank des stabilen Partnernetzwerks, das einer kontinuierlichen Pflege

bedarf, kennt JOKARI die nationalen Elektro- und Werkzeugbranchen vor allem in Europa, Asien sowie Nordamerika und liefert seine Profi-Werkzeuge in über 100 Länder weltweit. Die Premium-Qualität der Marke JOKARI spricht für sich und überzeugt Profianwender täglich im Einsatz unter Anforderungen und Einsatzgebieten unterschiedlichster Art.

Zahlreiche anspruchsvolle Kunden rund um den Globus vertrauen dem Abisolier-Spezialisten, der mit seinem kompetenten Team auf internationalen Messen gemeinsam mit seinen Vertriebspartnern aktiv ist, um dort mit Kunden, Partnern und Interessenten ins Gespräch zu kommen, die Entwicklungen auf den globalen Märkten zu beobachten und die professionellen Produkte und Lösungen für Industrie und Handwerk dem Messpublikum zu präsentieren.

## Tools with world reputation

Germany is known worldwide as one of the leading technology regions in Europe – the perception and acceptance of German products and brands is correspondingly high. Thanks to its stable partner network, which requires continuous maintenance, JOKARI knows the national electrical and tool industries, especially in Europe, Asia and North America, and supplies its professional tools to more than 100 countries worldwide. The premium quality of the JOKARI brand speaks for itself and convinces professional users every day when using the tools under the most diverse requirements and applications.

Numerous demanding customers around the globe put their trust in the stripping specialist who –together with his competent team – attends international trade fairs with his sales partners, thus gaining the opportunity to talk to customers, partners and interested parties, observe the trends on the global markets and present the professional products and solutions for industry and trade to the fair audience.











## Nachhaltigkeit / Verpackung

JOKARI ist ein bewusster Umgang mit der Umwelt und deren Ressourcen wichtig. Deshalb unternimmt das Unternehmen einige Anstrengungen, um seinen Beitrag zum Schutz der Umwelt und des Klimas zu leisten: So wird zum Beispiel ein maßgeblicher Anteil der Stromproduktion aus Solarenergie gewonnen, ebenso erfolgt die Kühlung und Heizung der Produktion und Büroräume durch den Einsatz von Wärmepumpe und Erdwärme; 16 Tiefbohrungen unter den Gebäuden sorgen für die notwendige Versorgung.

Vor diesem Hintergrund wurden 2019 auch die Produktverpackungen im Sinne der Nachhaltigkeit überarbeitet. Das PVC-Material der Blisterverpackungen wurde durch PET ersetzt, welches zu 50 Prozent aus recycelten Materialien besteht. JOKARI hat es sich zum Ziel gesetzt eine Verpackung einzuführen, die vollständig aus Recyclat-Material besteht, ohne Einbußen in Sachen Haptik und Produkterlebnis für den Kunden hinnehmen zu müssen.

## Sustainability / Packaging

JOKARI is conscious of dealing with the environment and its resources. For this reason, the company is making some efforts to make its contribution to protecting the environment and the climate: for example, a significant proportion of electricity is generated from solar energy, and the production and office space is also cooled and heated using heat pumps and geothermal energy ; 16 deep holes under the buildings provide the necessary supplies.

Against this background, the product packaging was revised in 2019 in the spirit of sustainability. The PVC material of the blister packaging has been replaced by PET, which consists of 50 percent recycled materials. JOKARI has set itself the goal of introducing packaging that is made entirely of recycled material without having to accept any loss in terms of feel and product experience for the customer.

ECO FRIENDLY



Unsere PET Kunststoffverpackung ist maßgebend aus recycelten PET Flaschen.

Part of the PET packaging is recycled from a PET bottle.

## Soziales Engagement

Neben der sozialen Verantwortung gegenüber den Mitarbeitern stellt sich JOKARI auch seiner gesellschaftlichen Verantwortung als Unternehmen. So setzt der Abisolier-Experte beispielsweise bei der Produkt-Vormontage auf die Unterstützung von Werkstätten mit gehandicapten Menschen aus der Region.

Aber auch im Bereich Bildung ist JOKARI aktiv und unterstützt ausgewählte Berufsschulen und Bildungsstätten mit passendem Werkzeug, um die Ausbildung zu erleichtern und die praxisnahen Anwendungsbereiche zu erschließen. Darüber hinaus sind Experten von JOKARI regelmäßig in Berufsbildungsstätten vor Ort und vermitteln angehenden Elektroinstallateuren das Grundwissen in Sachen Abisolieren.

## Social commitment

In addition to its social responsibility towards its employees, JOKARI also faces its social responsibility as a company. For example, in product pre-assembly, the stripping expert relies on the support of workshops with handicapped people from the region.

JOKARI is also active in the field of education and supports selected vocational schools and educational institutions with suitable tools to make training easier and to open up practical areas of application. In addition, JOKARI experts are regularly on site at vocational training centers and provide prospective electrical fitters with the basic knowledge of stripping.

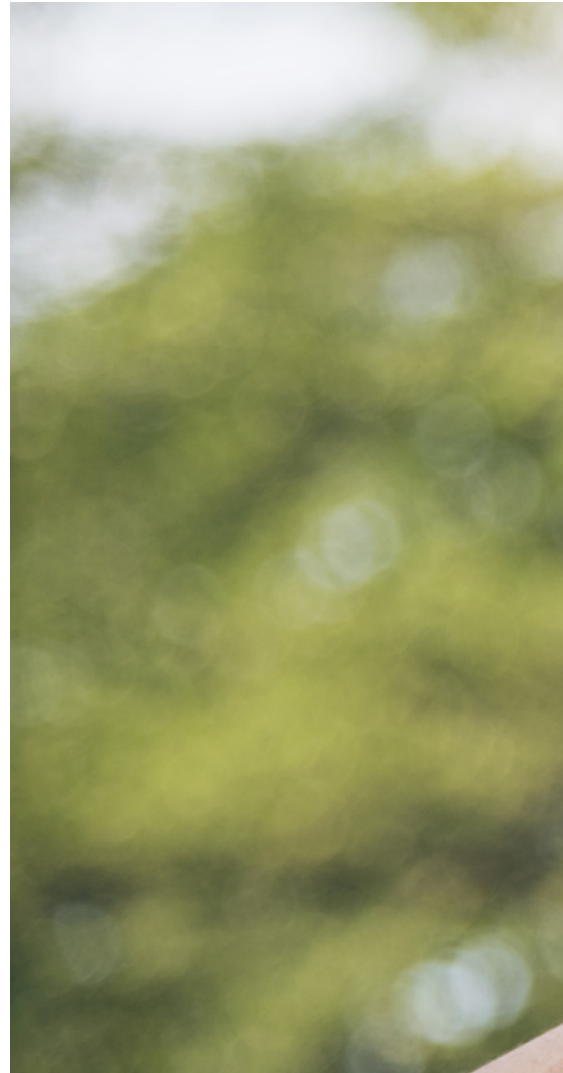





JOKARI der Lösungsfinder – vom  
Kabel zum passenden Werkzeug

JOKARI the solution finder – from  
the cable to the right tool

Inhalt	Seite	Content	Page
JOKARI	2	JOKARI	2
Kurze Wertschöpfungskette	4	Short value chain	4
Werkzeuge mit Weltruf	6	Tools with world reputation	6
Nachhaltigkeit/Verpackung	8	Sustainability/Packaging	8
Soziales Engagement	10	Social commitment	10
Kabellmesser	14	Cable Knives	14
Kabellmesser System 4-70	16	Cable Knife System 4-70	16
Kabellmesser SECURA	20	Cable Knife SECURA	20
Kabellmesser Standard	24	Cable Knife Standard	24
Kabellmesser Spezialanwendungen	28	Cable Knife special application	28
Entmanteler	30	Cable Strippers	30
Universal Entmanteler	32	Universal Stripper	32
JOKARI XL	34	JOKARI XL	34
SECURA No. 15	36	SECURA No. 15	36
Allrounder/UNI-PLUS	38	Allrounder/UNI-PLUS	38
Strip No. 14	44	Strip No. 14	44
Entmanteler Coaxialkabel	46	Coaxial Cable Stripper	46
Entmanteler Datenkabel & Netzwirkabel	50	Stripper Data & Network Cables	50
Entmanteler Steuerleitungen	54	Stripper Control Cables	54
Entmanteler Energie- und Sicherheitskabel	56	Stripper Energy- and Security Cables	56
Entmanteler Glasfaserkabel	58	Stripper Fiber Optics	58
Entmanteler CAN Strip	64	Stripper CAN-Strip	64
Abisolierzangen	66	Wire Strippers	66
QUADRO Plus	68	QUADRO Plus	68
Abisolierzangen	70	Wire Strippers	70
Mikro-Präzisions-Abisolierer	86	Micro-Precision Wire Strippers	86
Das JOKARI-Paket	96	JOKARI Extras	96
Ersatzteile & Zubehör	98	Spare Parts	98
Tipps & Tricks	100	Tips & Tricks	100
Kabeldatenbank	102	Cable Database	102
JO!Study	104	JO!Study	104
JOKARI-Verkaufsförderung	106	The JOKARI Sales Support	106
Kommunikation rund um die Uhr	108	Communication around the clock	108
JO!Wiki	110	JO!Wiki	110
Übersicht Kabel	114	Cable overview	114
Der JOKARI-Produktnavigator	116	The JOKARI Product Navigator	116
Index	122	Index	122

## Kabelmesser

Millionenfach bewährt ist das JOKARI-Kabelmesser zum Entmanteln aller gängigen Rundkabel. Jedes JOKARI-Kabelmesser hat eine spezielle Titan-Nitrid-Beschichtung (TiN) für eine höhere Standzeit, mehr Schnittgeschwindigkeit und geringeren Verschleiß. Praktisch ist das innenliegende Reservemesser mit TiN-Beschichtung.

### Das Beste. Neu erfunden.

Mit dem Kabelmesser-System 4-70 beginnt eine neue Ära. Mehr Sicherheit, mehr Komfort, mehr Flexibilität – die neue Generation des Kabelmessers glänzt mit Top-Attributen. Lernen Sie sie kennen!

- Neuartiges Wechselbügelsystem
- Sichtbarer Rundschnitt
- Automatischer Klingenschutz
- Perfekte Griffform

## Cable Knives

Proven a million times over, the JOKARI cable knife is the tool of choice for stripping all standard round cables. The cutting blade automatically repositions from cutting around to cutting along the sheath for fuss-free cable stripping. Each JOKARI cable knife benefits from special Titanium-Nitride coating (TiN) to achieve longer life, faster cutting, and less wear.

### The Best. Reinvented

With the cable knife System 4-70 a new era begins. More safety, more comfort, more flexibility – the new generation of the cable stripper comes with many top features. Find out more about it!

- New Type of Bracket Change System
- Safe Locking Switch
- Automatic Blade Protection
- Perfect ergonomic handle



# Kabelmesser System 4-70

Art.-Nr. 70000

## Cable Knife System 4-70

Part No. 70000

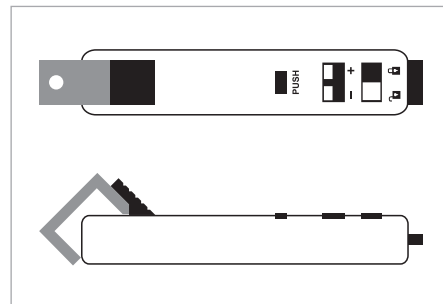

Kabelmesser System 4-70 mit intelligentem Wechselbügelssystem für die gängigsten Kabeltypen

Arbeitsbereich: 8-28 mm Ø (erweiterbar durch Wechselbügel auf 4-70 mm Ø)

Dank des intelligenten Wechselbügel-systems genügt ein Werkzeug zum Abisolieren der gängigsten Kabeltypen von 4 bis 70 Millimeter Durchmesser. Eins für alles – besser geht's nicht!

Schnittverletzungen gehören mit dem neu entwickelten Schutzmechanismus für die Hakenklinge der Vergangenheit an. Das Präzisionswerkzeug ist der sichere Begleiter im Arbeitsalltag.

### Automatischer Klingenschutz

Pro Sicherheit: Die Klingenschutzkappe wird beim Ansetzen des Kabelmessers in den Griff versenkt und die Hakenklinge kann an der Kabelisolierung angesetzt werden. Beim Verlassen der Hakenklinge aus der Schnittführung schiebt sich der Klingenschutz automatisch über die Hakenklinge. Ein perfekter Schutzmechanismus im Arbeitsalltag.

### Sicherer Verriegelungsschalter

Pro Arbeitsschutz: Mit dem Verriegelungsschalter wird die Verwendung der Hakenklinge aktiviert. Liegt der Schalter beim geöffneten Schlosssymbol, kann der Klingenschutz in den Griff versenkt werden, ansonsten ist der Klingenschutz blockiert. Der Verriegelungsschalter wechselt nach dem Versenken

des Klingenschutzes automatisch in einen Standby-Modus, um beim Abrutschen vom Kabel die Hakenklinge blitzschnell zu verdecken. Erst nach dem Lösen der Verriegelung kann die Klinge wieder aktiviert werden.

### Neuartiges Wechselbügelssystem

Pro Flexibilität: 4 bis 70 mm Ø – ganz gleich, welche Dimension das Kabel hat. Das neue JOKARI ist dafür der perfekte Partner – dank des Bügelwechsels mit nur einem Klick. Mit dem Wechselbügel in der Öffnung PUSH die Verriegelung herunterdrücken und den Bügel herauschieben. Wechselbügel von oben in den Griff einschieben, bis die Verriegelung einrastet.

### Sichtbarer Rundschnitt

Pro Komfort: Ein exakter Rundschnitt – ein entscheidendes Kriterium für nachfolgende Arbeitsschritte. Durch das Sichtfenster am Metallbügel erkennt der Anwender auf einen Blick, ob der Schnittverlauf in Ordnung ist.

Cable Knife System 4-70 with an intelligent, exchangeable bracket system for most common cable types (incl. Cable bracket No. 28). Thanks to the intelligent bracket change system, all common cable types, from 4 to 70 mm diameter, can be stripped with just one tool. One for all – there's nothing better. Cut injuries are a thing of the past with the newly developed protection mechanism. This precision tool is your safe companion in all work situations.

### Automatic Blade Protection

More safety: The hooked blade is only exposed when pushed against the wire insulation. The blade guard automatically springs back over the blade to prevent any accidental injuries. Perfect protection for everyday routine work.

### Safe Locking Switch

More work protection: The locking switch activates the use of the hook blade. When the switch is at the open lock icon, the blade guard can be lowered into the handle; otherwise the blade guard is blocked. After lowering the blade guard into the handle, the locking switch automatically adopts stand-by mode, from which it instantly covers the hook blade should the tool slip off the cable. The blade cannot be reactivated unless the lock is released.

### New Type of Bracket Change System

More flexibility: From 4 to 70 mm Ø – whatever the cable size. The new JOKARI is the perfect tool for you – thanks to the bracket change with a single click. To change the bracket simply release a clip in the push opening and slide it out. Swapping to a new bracket will allow you to use one tool to strip any cable from 4-70 mm Ø.

### Visible Round Cut

More comfort: An exact round cut – an essential criterion for the following steps. Through a window in the metal bracket the user can see at once whether the cutting is good.



**Datenblatt:**

Art.-Nr.: 70000

EAN: 4011391700000

HSCode: 82119300

Ursprungsland: BR Deutschland

Nettogewicht: 124 g

Maße (LxBxH): 167 x 32 x 38 mm

**Datasheet:**

Part No.: 70000

EAN: 4011391700000

HSCode: 82119300

Country of Origin: Germany

Net weight: 124 g

Dimensions (LxBxH): 167 x 32 x 38 mm

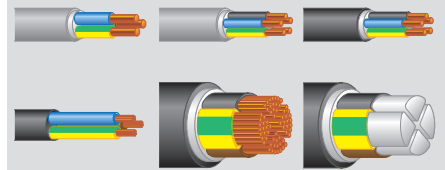

8 - 28 mm Ø / 5/16 - 1.1/8" Ø



Video Scan



4 011391 700000

# Kabelmesser System 4-70 Set Art.-Nr. 71000

## Cable Knife System 4-70 Set Part No. 71000



Kabelmesser System 4-70 Set mit intelligentem Wechselbügelssystem für die gängigsten Kabeltypen.

Im Set mit allen Wechselbügeln in einer Sortimobx mit hochwertiger Schaumeinlage.

Arbeitsbereich: 4 - 70 mm Ø

Ersatz-Hakenklinge für Kabelmesser System 4-70 TiN beschichtet.

### **Wechselbügel:**

Wechselbügel No. 16 für das Kabelmesser System 4-70, Arbeitsbereich: 4 - 16 mm Ø  
Art.-Nr.: 79016

Wechselbügel No. 28 für das Kabelmesser System 4-70, Arbeitsbereich: 8 - 28 mm Ø  
Art.-Nr.: 79028

Wechselbügel No. 35 für das Kabelmesser System 4-70, Arbeitsbereich: 27 - 35 mm Ø  
Art.-Nr.: 79035

Wechselbügel No. 50 für das Kabelmesser System 4-70, Arbeitsbereich: 35 - 50 mm Ø  
Art.-Nr.: 79050

Wechselbügel No. 70 für das Kabelmesser System 4-70, Arbeitsbereich: 50 - 70 mm Ø  
Art.-Nr.: 79070

Cable Knife System 4-70 Set with an intelligent, exchangeable bracket system for most common cable types.

With all cable brackets in a Sortimobx with high quality foam insert.

Working range: 4 - 70 mm Ø

Spare hooked blade for Cable Knife System 4-70 TiN coated.

### **Cable Brackets:**

Cable Bracket No. 16 for Cable Knife System 4-70 with working range from 4 - 16 mm Ø  
Part No. 79016

Cable Bracket No. 28 for Cable Knife System 4-70 with working range from 8 - 28 mm Ø  
Part No. 79028

Cable Bracket No. 35 for Cable Knife System 4-70 with working range from 27 - 35 mm Ø  
Part No. 79035

Cable Bracket No. 50 for Cable Knife System 4-70 with working range 35 - 50 mm Ø  
Part No. 79050

Cable Bracket No. 70 for Cable Knife System 4-70 with working range from 50 - 70 mm Ø  
Part No. 79070

**Ersatzteile:**

3er Set Ersatzmesser Kabelmesser  
Art.-Nr.: 19000

**Spare parts:**

Set of 3 spare blades for Cable Knives  
Part No.: 19000

## Ersatz-Hakenklinge, TiN beschichtet

### Art.-Nr. 79055

Spare hooked blade, TiN coated  
Part No. 79055

**Datenblatt:**

Art.-Nr.: 71000  
EAN: 4011391710009  
HSCode: 82119300  
Ursprungsland: BR Deutschland  
Nettogewicht: 670 g

**Datasheet:**

Part No.: 71000  
EAN: 4011391710009  
HSCode: 82119300  
Country of Origin: Germany  
Net weight: 670 g

4 - 70 mm Ø / 5/31 - 2.3/4" Ø



Video Scan



4 011391 710009

**Datenblatt:**

Art.-Nr.: 79055  
EAN: 4011391790551  
HSCode: 82089000  
Ursprungsland: BR Deutschland  
Nettogewicht: 7 g

**Datasheet:**

Part No.: 79055  
EAN: 4011391790551  
HSCode: 82089000  
Country of Origin: Germany  
Net weight: 7 g



Video Scan



4 011391 790551

## Kabelmesser SECURA

No. 16 Art.-Nr. 10160

No. 27 Art.-Nr. 10270

## Cable Knife SECURA

No. 16 Part No. 10160

No. 27 Part No. 10270

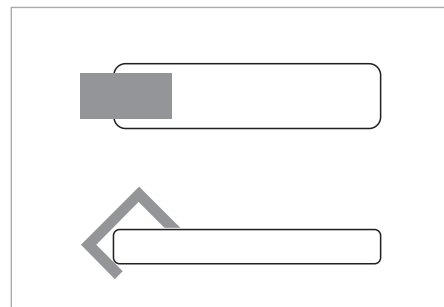

SECURA Kabelmesser zum Entmanteln aller gängigen Rundkabel von 4-16 mmØ (No. 16 SECURA) und 8-28 mmØ (No. 27 SECURA).

Die Schnitttiefe wird mit der Rändelschraube am Griffende von Hand reguliert. Beschädigungen der inneren Leiter werden somit verhindert. Rutschsichere Führung der Daumen-Druckplatte und erhöhte Griffsicherheit durch eine zusätzliche Weichkomponente. Das drehbare Innenmesser stellt sich nach dem Rundschnitt automatisch auf den Längsschnitt um. Die Klingen und Messer haben eine Titan-Nitrid-Beschichtung (TiN) für eine höhere Standzeit, mehr Schnittgeschwindigkeit und geringeren Verschleiß.

Im Griff befindet sich ein Reservemesser, welches ebenfalls TiN beschichtet ist.

SECURA Cable Knife for stripping the insulation from all standard round cables 4 - 16 mmØ (No. 16 SECURA) and 8 - 28 mmØ (No. 27 SECURA).

Its blades have a special Titanium-Nitride-coating (TiN) to provide a faster, easier cut and a longer service life. A large adjustment screw makes setting of the blade depth easy and accurate, and the blade pivots to automatically switch from round to length cutting of the insulation. Non-slip padding to the handle and cable clamp ensures a comfortable and secure grip of the tool. The blade is not exposed in normal operation making the tool incredibly safe to use.

Supplied with a TiN coated spare blade inside the handle.

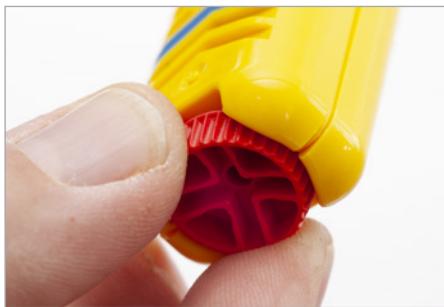
**Datenblatt:**

Art.-Nr.: 10160  
 EAN: 4011391101609  
 HSCode: 82119300  
 Ursprungsland: BR Deutschland  
 Nettogewicht: 73 g  
 Maße (LxBxH): 132 x 29 x 35 mm

**Datasheet:**

Part No.: 10160  
 EAN: 4011391101609  
 HSCode: 82119300  
 Country of Origin: Germany  
 Net weight: 73 g  
 Dimensions (LxBxH): 132 x 29 x 35 mm

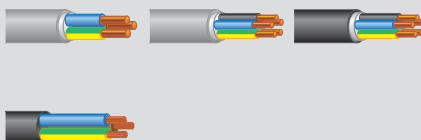

4 - 16 mm Ø / 5/32 - 5/8" Ø



Video Scan



4 011391 101609

**Datenblatt:**

Art.-Nr.: 10270  
 EAN: 4011391102705  
 HSCode: 82119300  
 Ursprungsland: BR Deutschland  
 Nettogewicht: 72 g  
 Maße (LxBxH): 132 x 29 x 35 mm

**Datasheet:**

Part No.: 10270  
 EAN: 4011391102705  
 HSCode: 82119300  
 Country of Origin: Germany  
 Net weight: 72 g  
 Dimensions (LxBxH): 132 x 29 x 35 mm

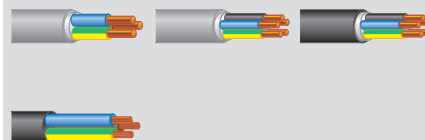

8 - 28 mm Ø / 5/16 - 1.1/8" Ø



Video Scan



4 011391 102705

**Ersatzteile:**

3er Set Ersatzmesser Kabelmesser  
 Art.-Nr.: 19000

**Spare parts:**

Set of 3 spare blades for Cable Knives  
 Part No.: 19000

Kabelmesser SECURA  
No. 28H Art.-Nr. 10280  
No. 28G Art.-Nr. 10281

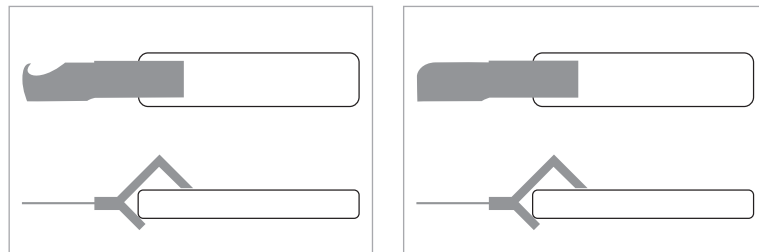

Cable Knife SECURA  
No. 28H Part No. 10280  
No. 28G Part No. 10281



SECURA Kabelmesser zum Entmanteln aller gängigen Rundkabel von 8-28mmØ (No. 28H SECURA, No. 28G SECURA).

Die Schnitttiefe wird mit der Rändelschraube am Griffende von Hand reguliert. Beschädigungen der inneren Leiter werden somit verhindert. Rutschsichere Führung der Daumen-Druckplatte und erhöhte Griffsicherheit durch eine zusätzliche Weichkomponente. Das drehbare Innenmesser stellt sich nach dem Rundschnitt automatisch auf den Längsschnitt um. Die Klingen und Messer haben eine Titan-Nitrid-Beschichtung (TiN) für eine höhere Standzeit, mehr Schnittgeschwindigkeit und geringeren Verschleiß.

Die zusätzliche Hakenklinge beim 28H SECURA und die gerade Klinge beim 28G SECURA dient zum Separieren von flachen Stegleitungen oder zum Öffnen von Verpackungen. Der transparente Klingenschutz kann auch zum Justieren der Rändelschraube verwendet werden.

Im Griff befindet sich ein Reservemesser, welches ebenfalls TiN beschichtet ist.

SECURA Cable Knife for stripping the insulation from all standard round cables 8-28mmØ (No. 28H SECURA, No. 28G SECURA).

Its blades have a special Titanium-Nitride-coating (TiN) to provide a faster, easier cut and a longer service life. A large adjustment screw makes setting of the blade depth easy and accurate, and the blade pivots to automatically switch from round to length cutting of the insulation. Non-slip padding to the handle and cable clamp ensures a comfortable and secure grip of the tool. The blade is not exposed in normal operation making the tool incredibly safe to use.

Including an additional hooked blade (N. 28H SECURA) and a straight blade (No. 28G SECURA) built into the top of the tool. A blade guard is provided for the hooked knife, which doubles as a tool to adjust the blade depth. Supplied with a TiN coated spare blade inside the handle.

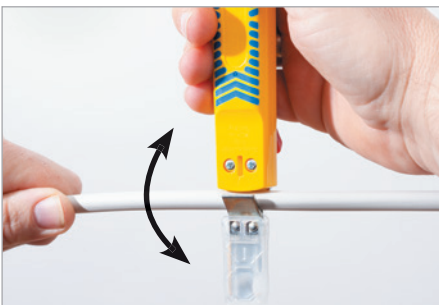

**Ersatzteile:**

3er Set Ersatzmesser Kabelmesser  
Art.-Nr.: 19000

**Spare parts:**

Set of 3 spare blades for Cable Knives  
Part No.: 19000

**Datenblatt:**

Art.-Nr.: 10280  
EAN: 4011391102804  
HSCode: 92119200  
Ursprungsland: BR Deutschland  
Nettogewicht: 82 g  
Maße (LxBxH): 170 x 29 x 35 mm

**Datasheet:**

Part No.: 10280  
EAN: 4011391102804  
HSCode: 82089000  
Country of Origin: Germany  
Net weight: 82 g  
Dimensions (LxBxH): 170 x 29 x 35 mm

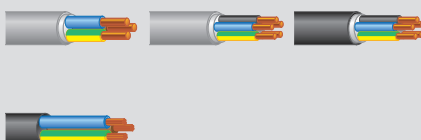

8 - 28 mm Ø / 5/16 - 1.1/8" Ø



Video Scan



4 011391 102804

**Datenblatt:**

Art.-Nr.: 10281  
EAN: 4011391102811  
HSCode: 82119200  
Ursprungsland: BR Deutschland  
Nettogewicht: 83 g  
Maße (LxBxH): 170 x 29 x 35 mm

**Datasheet:**

Part No.: 10281  
EAN: 4011391102811  
HSCode: 82089000  
Country of Origin: Germany  
Net weight: 83 g  
Dimensions (LxBxH): 170 x 29 x 35 mm

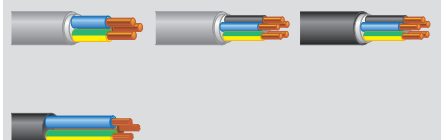

8 - 28 mm Ø / 5/16 - 1.1/8" Ø



Video Scan



4 011391 102811

## Kabelmesser Standard

No. 16 Art.-Nr. 10162

No. 27 Art.-Nr. 10272

## Cable Knife Standard

No. 16 Part No. 10162

No. 27 Part No. 10272

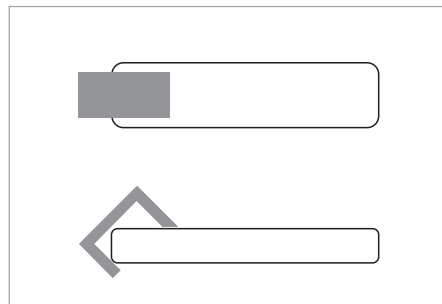

Kabelmesser zum Entmanteln aller gängigen Rundkabel von 4-16mmØ (No. 16 Standard) und 8-28mmØ (No. 27 Standard).

Die Schnitttiefe wird mit der Rändelschraube am Griffende von Hand reguliert. Beschädigungen der inneren Leiter werden somit verhindert. Das drehbare Innenmesser stellt sich nach dem Rundschnitt automatisch auf den Längsschnitt um. Die Klingen und Messer haben eine Titan-Nitrid-Beschichtung (TiN) für eine höhere Standzeit, mehr Schnittgeschwindigkeit und geringeren Verschleiß.

Im Griff befindet sich ein Reservemesser, welches ebenfalls TiN beschichtet ist.

Cable Knife for stripping the insulation from all standard round cables 4-16mmØ (No. 16 Standard) and 8-28mmØ (No. 27 Standard).

Its blades have a special Titanium-Nitride-coating (TiN) to provide a faster, easier cut and a longer service life. A large adjustment screw makes setting of the blade depth easy and accurate, and the blade pivots to automatically switch from round to length cutting of the insulation. The blade is not exposed in normal operation making the tool incredibly safe to use.

Supplied with a TiN coated spare blade inside the handle.



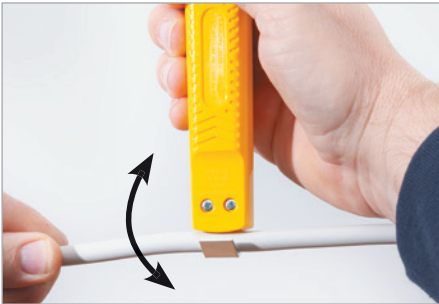
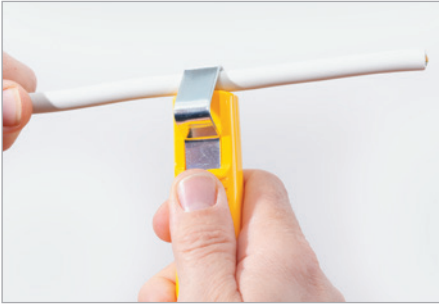

**Datenblatt:**

Art.-Nr.: 10162  
 EAN: 4011391101623  
 HSCode: 82119300  
 Ursprungsland: BR Deutschland  
 Nettogewicht: 70 g  
 Maße (LxBxH): 132 x 29 x 30 mm

**Datasheet:**

Part No.: 10162  
 EAN: 4011391101623  
 HSCode: 82119300  
 Country of Origin: Germany  
 Net weight: 70 g  
 Dimensions (LxBxH): 132 x 29 x 30 mm

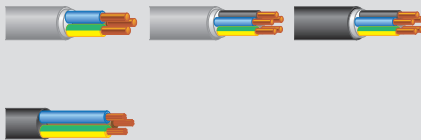

4 - 16 mm Ø / 5/32 - 5/8" Ø



Video Scan



4 011391 101623

**Datenblatt:**

Art.-Nr.: 10272  
 EAN: 4011391102729  
 HSCode: 82119300  
 Ursprungsland: BR Deutschland  
 Nettogewicht: 69 g  
 Maße (LxBxH): 132 x 29 x 30 mm

**Datasheet:**

Part No.: 10272  
 EAN: 4011391102729  
 HSCode: 82119300  
 Country of Origin: Germany  
 Net weight: 69 g  
 Dimensions (LxBxH): 132 x 29 x 30 mm

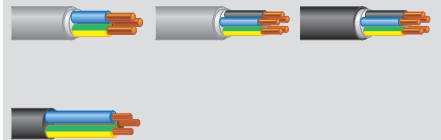

8 - 28 mm Ø / 5/16 - 1.1/8" Ø



Video Scan



4 011391 102729

**Ersatzteile:**

3er Set Ersatzmesser Kabelmesser  
 Art.-Nr.: 19000

**Spare parts:**

Set of 3 spare blades for Cable Knives  
 Part No.: 19000

Kabelmesser Standard  
No. 28H Art.-Nr. 10282  
No. 28G Art.-Nr. 10285

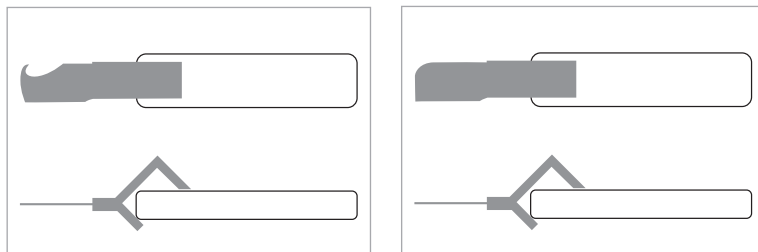

Cable Knife Standard  
No. 28H Part No. 10282  
No. 28G Part No. 10285



Kabelmesser zum Entmanteln aller gängigen Rundkabel von 8-28mmØ (No. 28H Standard, No. 28G Standard).

Die Schnitttiefe wird mit der Rändelschraube am Griffende von Hand reguliert. Beschädigungen der inneren Leiter werden somit verhindert. Das drehbare Innenmesser stellt sich nach dem Rundschnitt automatisch auf den Längsschnitt um. Die Klingen und Messer haben eine Titan-Nitrid-Beschichtung (TiN) für eine höhere Standzeit, mehr Schnittgeschwindigkeit und geringeren Verschleiß.

Die zusätzliche Hakenklinge beim 28H Standard und die gerade Klinge beim 28G Standard dient zum Separieren von flachen Stegleitungen oder zum Öffnen von Verpackungen. Der transparente Klingenschutz kann auch zum Justieren der Rändelschraube verwendet werden.

Im Griff befindet sich ein Reservemesser, welches ebenfalls TiN beschichtet ist.

Cable Knife for stripping the insulation from all standard round cables 8-28mmØ (No. 28H Standard, No. 28G Standard).

Its blades have a special Titanium-Nitride-coating (TiN) to provide a faster, easier cut and a longer service life. A large adjustment screw makes setting of the blade depth easy and accurate, and the blade pivots to automatically switch from round to length cutting of the insulation. The blade is not exposed in normal operation making the tool incredibly safe to use.

Including an additional hooked blade (No. 28H Standard) and a straight blade (No. 28G Standard) built into the top of the tool.. A blade guard is provided for the hooked knife, which doubles as a tool to adjust the blade depth.

Supplied with a TiN coated spare blade inside the handle.

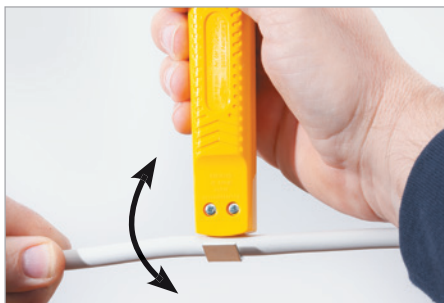

**Datenblatt:**

Art.-Nr.: 10282  
 EAN: 4011391102828  
 HSCode: 82119200  
 Ursprungsland: BR Deutschland  
 Nettogewicht: 79 g  
 Maße (LxBxH): 170 x 29 x 30 mm

**Datasheet:**

Part No.: 10282  
 EAN: 4011391102828  
 HSCode: 82119200  
 Country of Origin: Germany  
 Net weight: 79 g  
 Dimensions (LxBxH): 170 x 29 x 30 mm

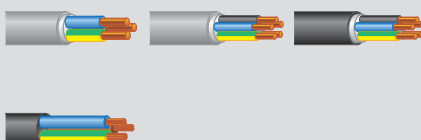

8 - 28 mm Ø / 5/16 - 1.1/8" Ø



Video Scan



4 011391 102828

**Ersatzteile:**

3er Set Ersatzmesser Kabelmesser  
 Art.-Nr.: 19000

**Spare parts:**

Set of 3 spare blades for Cable Knives  
 Part No.: 19000

**Datenblatt:**

Art.-Nr.: 10285  
 EAN: 4011391102859  
 HSCode: 82119200  
 Ursprungsland: BR Deutschland  
 Nettogewicht: 79 g  
 Maße (LxBxH): 170 x 29 x 30 mm

**Datasheet:**

Part No.: 10285  
 EAN: 4011391102859  
 HSCode: 82119200  
 Country of Origin: Germany  
 Net weight: 79 g  
 Dimensions (LxBxH): 170 x 29 x 30 mm

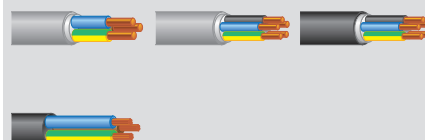

8 - 28 mm Ø / 5/16 - 1.1/8" Ø



Video Scan



4 011391 102859

Kabelmesser No. 35P

Art.-Nr. 10355

Cable Knife No. 35P

Part No. 10355

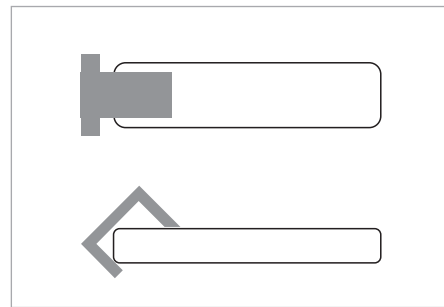

Öl-Papierkabel (auch Massekabel genannt) sind im Hoch- und Mittelspannungsbereich (Leitungstrafo) im Einsatz, denn sie sind den mit PVC isolierten Kabeln im Hinblick auf ihre Lebensdauer und Durchschlagsfestigkeit überlegen.

Sämtliche Wicklungsdrähte sind mit einer ölprägnierten Papierschicht (Krepppapier) umwickelt. Bei der Verbindung vom Wickelleiter im Trafo werden für die Ableitung runde, papierisolierte Cu-Leiter der Leiterklasse 2 und 5 eingesetzt. Die Bearbeitung dieser papierumwickelten Kabel erfolgt meistens mit Hilfe eines scharfen Messers. Die relativ starke Beschädigung des Cu-Leiters bis hin zum Abtrennen einzelner Drähte bei Klasse 5 Leiter ist dadurch nicht auszuschließen.

Bei dem JOKARI Kabelmesser No. 35P kann das Innenmesser auf die 3 bis 5 mm dicke Papierisolierung eingestellt und ein sauberer,

runder Schnitt ermöglicht werden. Die Arbeitssicherheit wie auch Prozesssicherheit stehen hier im Vordergrund. Das Kabelmesser No. 35P ist für Rundleiter im Querschnittsbereich von 35 mm<sup>2</sup> bis 300 mm<sup>2</sup> geeignet, die eine Papierisolierung von 3 - 5 mm Stärke haben.

Earth cables are often used in high and medium voltage areas, for they are superior to PVC-insulated cables in matters of durability and dielectric strength. All winding wires are coated with an oil-impregnated layer of paper. With winding conductors in transformers round and paper-insulated Cu-cables (copper-cables, categories 2 and 5) are used for the leakage. Normally those paper-insulated cables are stripped with a sharp knife. That may cause partial damage of the Cu-cable and cutting off conductors (category 5).

JOKARI's cable knife No. 35P can be adjusted to the 3 to 5 mm thick paper insulation, and a clean round cut can be realized. Working and process safety are in the focus. The cable knife No. 35P is suitable for round cables from 35 to 300 mm<sup>2</sup> with paper insulation of 3 - 5 mm thickness.

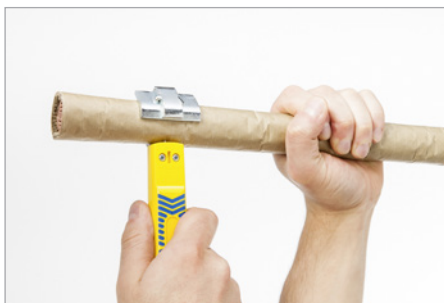
**Datenblatt:**

Art.-Nr.: 10355

EAN: 4011391103559

HSCode: 82119300

Ursprungsland: BR Deutschland

Nettogewicht: 130 g

Maße (LxBxH): 155 x 45 x 48 mm

**Datasheet:**

Part No.: 10355

EAN: 4011391103559

HSCode: 82119300

Country of Origin: Germany

Net weight: 130 g

Dimensions (LxBxH): 155 x 45 x 48 mm

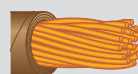

28 - 35 mm Ø / 1.5/64 - 1.1/2" Ø



Video Scan

**Ersatzteile:**3er Set Ersatzmesser Kabelmesser  
Art.-Nr.: 19000**Spare parts:**Set of 3 spare blades for Cable Knives  
Part No.: 19000

## Entmanteler

Die Jokari Entmanteler sind ein Muss auf jeder Baustelle, weil es sich mit ihnen bequem und effektiv arbeiten lässt. Diese Werkzeuge überzeugen durch ihre einfache Handhabung und ihre hochwertige Verarbeitung. Selbst an engen und schwer zugänglichen Stellen ermöglichen die originalen Entmanteler von JOKARI müheloses Arbeiten.

## Cable Strippers

The JOKARI cable strippers are a must-have on every building site because of their comfortable and effective use. These tools impress with their ease-of-use and high-end quality. Original JOKARI cable strippers allow effortless work even in tight or hard to reach places.



KARI

Universal No. 12  
Art.-Nr. 30120

Universal No. 12  
Part No. 30120

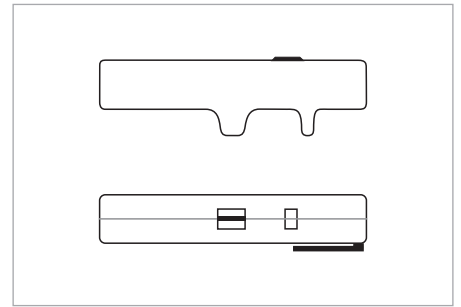

Universal Entmanteler zum Abmanteln aller gängigen Rundkabel von 8 bis 13 mmØ, z. B. NYM 3x1,5 bis 5x2,5mm<sup>2</sup>.  
Keine Einstellung der Schnitttiefe erforderlich.  
Klingen mit TiN-Beschichtung.  
Mit Taschencлип.

Universal stripper for all standard insulated round cables from 8- 13 mmØ (5/16" - 1/2"Ø), including NYM 3x1,5 to 5x2,5mm<sup>2</sup>.  
No cutting depth adjustment required.  
TiN-coated blades.  
Pocket clip.

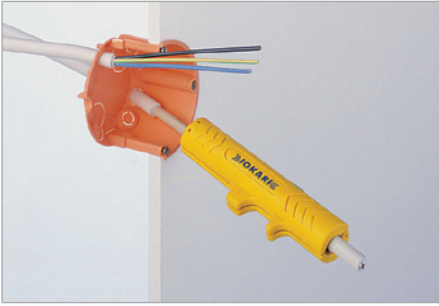

**Datenblatt:**

Art.-Nr.: 30120

EAN: 4011391301207

HSCode: 82119300

Ursprungsland: BR Deutschland

Nettogewicht: 49 g

Maße (LxBxH): 124 x 35 x 25 mm

**Datasheet:**

Part No.: 30120

EAN: 4011391301207

HSCode: 82119300

Country of Origin: Germany

Net weight: 49 g

Dimensions (LxBxH): 124 x 35 x 25 mm



8 - 13 mm Ø / 5/16 - 1/2" Ø



Video Scan



4 011391 301207

JOKARI XL  
Art.-Nr. 30125

JOKARI XL  
Part No. 30125

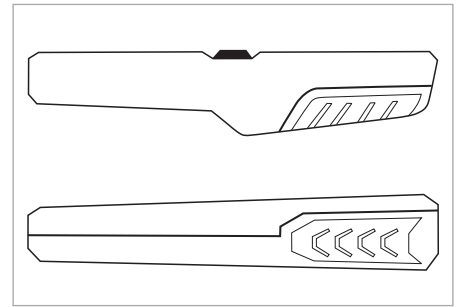

Durch den steigenden Grad der Hausautomatisierung und der damit verbundenen Elektronik wie Funkmodulen werden immer mehr tiefe Gerätedosen eingesetzt.

Der JOKARI XL Innendosen-Entmanteler ist hervorragend für Arbeiten in Geräte- und Abzweigdosen geeignet. Die auf die tiefe Gerätedosen abgestimmte Werkzeug-Länge des JOKARI XL bietet den Komfort, dass man bequem vor der Gerätedose arbeitet und damit exakt das Kabel tief in der Gerätedose abisoliert.

Die Finger haben somit genügend Abstand zur oft scharfkantigen Dosenöffnung, und die ergonomische, rutschsichere zweikomponenten Griffzone mit Weichkomponenten bietet genügend Kraftübertragung an die Werkzeugschneidspitze.

Auf dieser Weise erhöht der JOKARI XL Innendosen-Entmanteler die Geschwindigkeit bei der Arbeit in der Hausinstallation und Hausautomatisierung.

Mit dem JOKARI XL können alle gängigen Rundkabel (zum Beispiel NYM-Kabel, NHXMH 3x1,5 bis 5x2,5mm<sup>2</sup>) mit einem Durchmesser von 8-13mm schnell und präzise entmantelt werden. Eine Einstellung der Schnitttiefe auf den jeweiligen Durchmesser ist nicht notwendig, da die vier speziell geformten Klingen sich auf das jeweilige Rundkabel automatisch einstellen. Zudem reduzieren die vier Klingen den Kraftaufwand und erhöhen die Präzision bei der Leitungsbearbeitung.

Die Klingen sind mit einer TiN-Beschichtung versehen. Hinter den Rundschneidklingen befindet sich kein Hohlraum, in dem sich Kabelreste eindrücken können.

TÜV/GS-geprüftes Werkzeug.

Cable stripper for stripping of all common round cable from 8 to 13mmØ, z. B. NYM 3x1.5 to 5x2.5mm<sup>2</sup>.

Extra long design and improved force transmission simplifies stripping in device connection sockets.

Special four-blade design for an even more precise round cut. No attitude depth of cut required, blades with TiN coating, TÜV / GS tested.

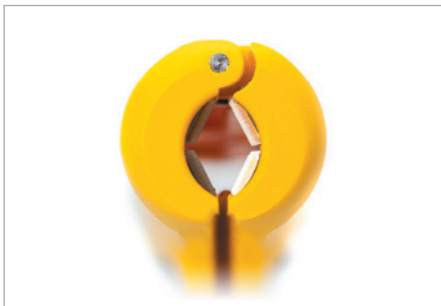
**Datenblatt:**

Art.-Nr.: 30125

EAN: 4011391301252

HSCode: 82119300

Ursprungsland: BR Deutschland

Nettogewicht: 66 g

Maße (LxBxH): 176 x 35 x 30 mm

**Datasheet:**

Part No.: 30125

EAN: 4011391301252

HSCode: 82119300

Country of Origin: Germany

Net weight: 66 g

Dimensions (LxBxH): 176 x 35 x 30 mm



8 - 13 mm Ø / 5/16 - 1/2" Ø



Video Scan



4 011391 301252

SECURA No. 15  
Art.-Nr. 30155

SECURA No. 15  
Part No. 30155

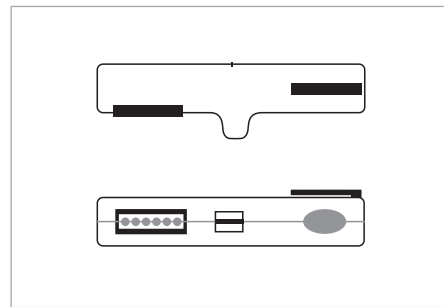

Der Innendosen-Entmantler SECURA No. 15 ist hervorragend zum Entmanteln aller gängigen Rundkabel von 8-13 mm Durchmesser, z. B. NYM 3x1,5 bis 5x2,5 mm<sup>2</sup>, NHXMH 3x1,5 bis 5x2,5 mm<sup>2</sup> halogenfrei geeignet.

Eine Einstellung auf den jeweiligen Durchmesser ist nicht notwendig, da die vier speziell geformten Klingen auf die Aussenisolierung der NYM-Leitungen abgestimmt sind. Zudem reduzieren die vier Klingen den Kraftaufwand und erhöhen die Präzision bei der Leitungsbearbeitung.

Die Klingen sind mit einer TiN-Beschichtung versehen. Hinter den Rundschnittklingen befindet sich kein Hohlraum, in dem sich Kabelreste eindrücken können. Mit der integrierten Kabelführung und der innenliegenden Längsschnittklinge können Längsschnitte mühelos und fehlerfrei erzeugt werden.

Die Präzisions-Abisolierklingen für Einzeladern (0,2 / 0,3 / 0,8 / 1,5 / 2,5 / 4,0 mm<sup>2</sup>) sind zum Abisolieren der inneren Leiter in den Leitungen eine gute Zusatzfunktion. Das Zweikomponenten-Kunststoffgehäuse erhöht den Griffkomfort des Werkzeuges. Der Taschenclip verhindert ein Abrutschen des Werkzeuges in tiefe Arbeitstaschen. Die Schiebeklinge ist zum Öffnen von Verpackungen oder Kabelringen geeignet.

TÜV/GS-geprüftes Werkzeug.

This wire stripper is suitable for all current insulated round cables from 8 to 13 mm diameter (5/16" - 1/2" Ø) on the building site, e.g. NYM 3x1,5 bis 5x2,5 mm<sup>2</sup>, NHXMH 3x1,5 bis 5x2,5 mm<sup>2</sup> halogen free.

The 4 TiN-coated blades of the round cut are adjusted to the outer insulation of NYM cables and there is no cutting depth adjustment required. The dedicated stripping blades for wires of 0.2 up to 4.0 mm<sup>2</sup> (AWG 22-12) are precise and suitable for stranded and solid cores.

A cable dismantling blade is built into the tool with an innovative internal cable duct which allows you to make a length cut along the cable to easily peel back the insulation on long cuts. It has soft-grip zones for improved comfort and grip and a pocket clip to ensure the tool is always to hand.

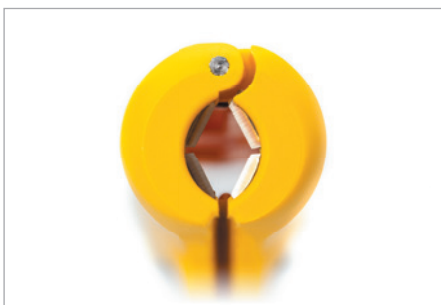
**Datenblatt:**

Art.-Nr.: 30155

EAN: 4011391301559

HSCode: 82119300

Ursprungsland: BR Deutschland

Nettogewicht: 42 g

Maße (LxBxH): 124 x 35 x 25 mm

**Datasheet:**

Part No.: 30155

EAN: 4011391301559

HSCode: 82119300

Country of Origin: Germany

Net weight: 42 g

Dimensions (LxBxH): 124 x 35 x 25 mm

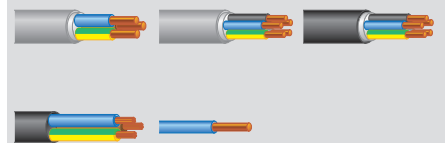

8 - 13 mm Ø / 5/16 - 1/2" Ø



Video Scan



4 011391 301559

Allrounder  
Art.-Nr. 30900

Allrounder  
Part No. 30900

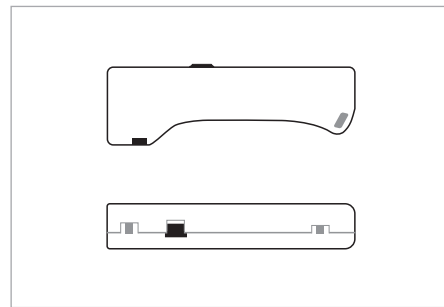

Ein Abisolierer zum Entmanteln von Flach- und Rundkabeln, im Bereich der DIY-, Hand- werk- oder Industrie-Anwendungen.

Abisolierbereich: gängige Rundkabel mit PVC-Ummantelung, Gummi- oder hartem Kunststoffmantel 4-15mmØ wie z. B. NYM halogenfreie NHXMA, YMzK, Installations-Flachkabel bis 15mm Breite, flexible Leiter 1,5-50mm<sup>2</sup>.

Mit zwei integrierten Konturklingen für Litzen und Leiter mit dem Querschnitt 1,5mm<sup>2</sup> und 2,5mm<sup>2</sup>. Lange Kabelstrecken sind durch den Längsschnitt absetzbar.

Umsteckbarer Längenstop für Rechts- und Linkshänder mit Parkposition für freien Leiter-Bypass für beliebig lange Abisolierungen, strukturierte, rutschhemmende Oberflächen, TÜV/GS-geprüft.

Stripper for round and flat cables. A tool with a various range of applications from building services to industrial use. Extra blade for longitudinal cut. 2 stripping notches with length stop for stripping conductors.

The removable length stop is suitable for left and right hand use and can be stored in the tool handle.

Working range: Round cables 4-15mmØ (5/32"-19/32"Ø) e.g. energy-, control-, halogen free installations-, data-, coaxial cables. Flat cables max. 15mm (19/32"Width) width e.g. YDY, NYM-J. Including two stripping blades für conductors with cross sections of 1.5mm<sup>2</sup> and 2.5mm<sup>2</sup> (AWG 16/14)

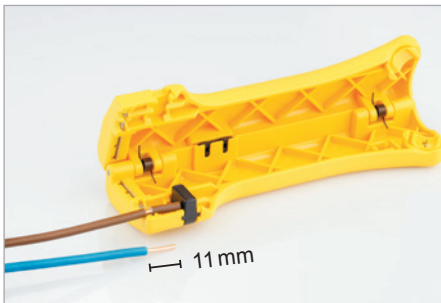
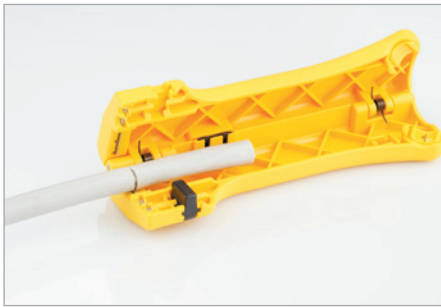

**Datenblatt:**

Art.-Nr.: 30900  
 EAN: 4011391309005  
 HSCode: 82119300  
 Ursprungsland: BR Deutschland  
 Nettogewicht: 49 g  
 Maße (LxBxH): 130 x 38 x 25 mm

**Datasheet:**

Part No.: 30900  
 EAN: 4011391309005  
 HSCode: 82119300  
 Country of Origin: Germany  
 Net weight: 49 g  
 Dimensions (LxBxH): 130 x 38 x 25 mm

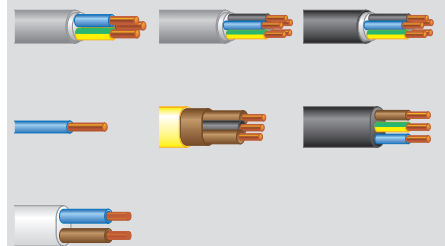

4,0 - 15,0 mm Ø / 5/32 - 19/32" Ø  
 max. 15 mm width



Video Scan



3D Druckdaten für  
 Längenanschlag

3D print data for  
 length stop

UNI-PLUS  
Art.-Nr. 30400

UNI-PLUS  
Part No. 30400

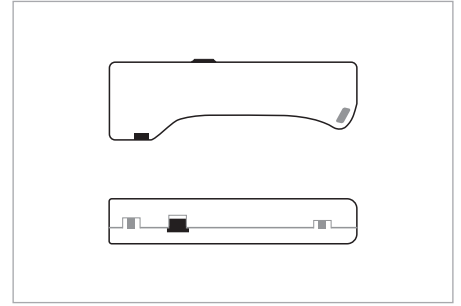

Kabelentmantler zum Bearbeiten aller gängigen Rundkabel von 8 bis 15 mm Ø. Die besondere Griffform machen den Entmantler bei sehr zähen und weichen Kabelisierungen wertvoll, da die Kraftübertragung optimal genutzt wird.

Die eingesetzte 4-Klingen Struktur gewährleistet ein perfektes Schnittbild. Die am Werkzeugkopf angebrachten Präzisions-Abisolierklingen 1,5 und 2,5 mm<sup>2</sup> sind ideal zum Abisolieren der inneren Leiter.

Der auf 11 mm eingestellte Längenanschlag kann für Rechts- als auch für Linkshänder positioniert werden.

Am Werkzeugende befindet sich ein Langloch zur Befestigungsmöglichkeit.

The Uni Plus wire stripper allows quick, precise cable stripping of common round cables with diameter from 8 to 15 mm (5/16"-19/32"Ø), e.g. continental NYM cables.

It features a length stop (11 mm length) that is changeable for left- and right- handed use and an additional stripping device for 1.5 mm<sup>2</sup> and 2.5 mm<sup>2</sup> (AWG 16/14).

The special handle shape ensure a good power transmission and makes the operation easier for very hard or soft cable insulation.

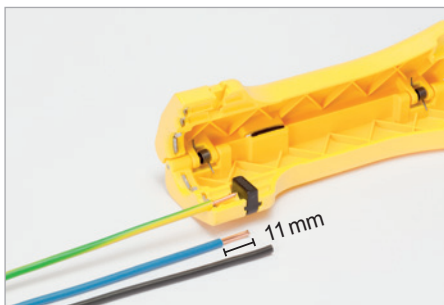
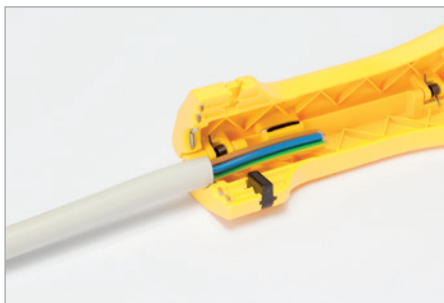

**Datenblatt:**

Art.-Nr.: 30400

EAN: 4011391304000

HSCode: 82119300

Ursprungsland: BR Deutschland

Nettogewicht: 47 g

Maße (LxBxH): 130 x 38 x 25 mm

**Datasheet:**

Part No.: 30400

EAN: 4011391304000

HSCode: 82119300

Country of Origin: Germany

Net weight: 47 g

Dimensions (LxBxH): 130 x 38 x 25 mm



8 - 15 mm Ø / 5/16 - 19/32" Ø



Video Scan



4 011391 304000

3D Druckdaten für  
Längenanschlag3D print data for  
length stop

# Locator Box Art.-Nr. 30910

# Locator Box Part No. 30910

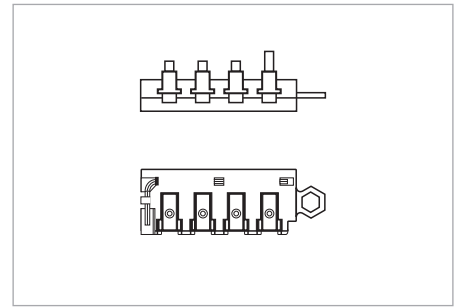

unterschiedliche Wanddicke des  
Außenmantels  
different thickness of outer sheath

Zubehör für die Entmantler Allrounder und UNI-PLUS. Durch Einstellen der Locator wird eine präzise Abstimmung des Klinsenabstandes von 4,0 bis 11,9mm (0,16 bis 0,46in) erreicht.

Die Locator-Box wird im Werkzeuggriff aufbewahrt, der Innensechskantschlüssel gehört zur Ausstattung.

Unterschiedliche Farben der einzelnen Locator für schnelle Zuordnung immer wiederkehrender Kabeltypen.

Keine Schnittverletzungen durch scharfe Klinsen, hohe Prozesssicherheit in der Anwendung der Kabelbearbeitung.

The Locator-system, is an equipment for the cable strippers Allrounder and UNI-PLUS with a power and level limiter.

After the distance of the blades is defined by adjusting the Locator to the correct thickness of the coating, the cutting depth will remain consistent which will help the user avoid exerting too much pressure.

The distance of the blades can be precisely defined in a diameter-range of 4-11,9mm| 0.16"-0.46" (with Allrounder).

The Locator-box is stored in the grip and equipped with a hex key. The multi-coloured Locators makes it easy to reserve uniquely adjusted Locators for returning wires.

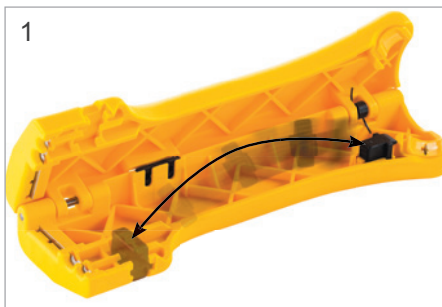

Längenanschlag ins Depotfach einlegen / Kombination Locator mit Längenanschlag als Höhen- und Kraftbegrenzung

length stop storeable in the handle / Locator and length stop combined as hight and power limiter



Gewindestift des Locators einstellen  
adjusting the screw with the hex key



der Klingenabstand ist definiert  
blade distance will be defined

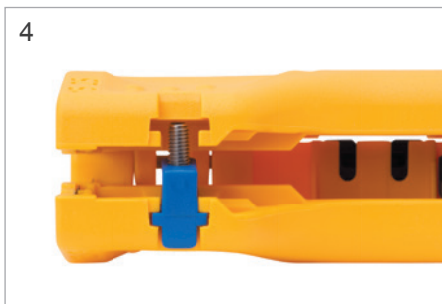

der Locator ist positioniert  
the Locator will be positioned



maximale Höhenbegrenzung  
maximum hight limit



Locator Box in den Griff einlegen  
Place the Locator Box in the handle



Locator Box im Griff  
Locator Box inside the handle

#### Datenblatt:

Art.-Nr.: 30910  
EAN: 4011391309104  
HSCode: 39269097  
Ursprungsland: BR Deutschland  
Nettogewicht: 10 g  
Maße (LxBxH): 58.8 x 20.4 x 13.4 mm

#### Datasheet:

Part No.: 30910  
EAN: 4011391309104  
HSCode: 39269097  
Country of Origin: Germany  
Net weight: 10 g  
Dimensions (LxBxH): 58.8x20.4x13.4 mm

4,0 - 11,9 mm Ø / 5/32 - 15/32" Ø



Video Scan



4 011391 309104

Strip No. 14  
Art.-Nr. 30140

Strip No. 14  
Part No. 30140

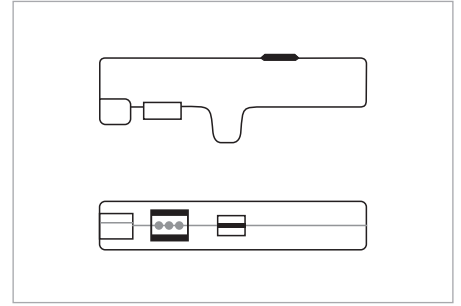

Für alle gebräuchlichen Rundkabel von 4-13mmØ mit PVC-Mantel (z.B. des Typs NYM oder flexible Kabel) mit Gummi- oder hartem Kunststoffmantel. Für alle gebräuchlichen PVC-isolierte Flachkabel bis 12mm Breite.

For all common round cables 4-13mmØ (5/32"-1/2") with PVC-sheathing (e.g. type NYM or flexible cable), rubber or hard plastic sheathing. For PVC-sheathed flat cables up to 12mm (1/2") width.

3 Präzisions-Abisolierklingen für Einzeladern mit den Querschnitten 0,8mm<sup>2</sup>, 1,5mm<sup>2</sup> und 2,5mm<sup>2</sup> (AWG 18/16/14). Mit Taschencлип.

3 stripping notches for stripping conductors of 0.8mm<sup>2</sup>, 1.5mm<sup>2</sup> and 2.5mm<sup>2</sup> (AWG 18/16/14) are included. Pocket clip.

**Datenblatt:**

Art.-Nr.: 30140

EAN: 4011391301405

HSCode: 82119300

Ursprungsland: BR Deutschland

Nettogewicht: 48 g

Maße (LxBxH): 124 x 35 x 25 mm

**Datasheet:**

Part No.: 30140

EAN: 4011391301405

HSCode: 82119300

Country of Origin: Germany

Net weight: 48 g

Dimensions (LxBxH): 124 x 35 x 25 mm

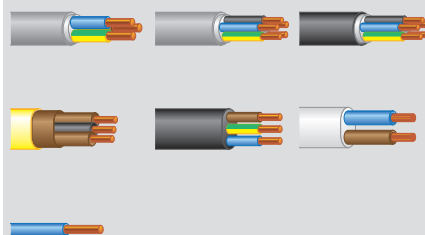

max. 12 mm width



Video Scan



4 011391 301405

SECURA Coaxi No. 1  
Art.-Nr. 30600

SECURA Coaxi No. 1  
Part No. 30600

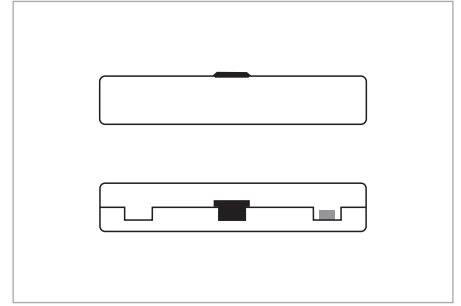

Coaxialkabel kommen unter anderem in der Rundfunk- und Fernsehempfangstechnik zum Einsatz.

Der SECURA Coaxi No.1 ist für alle gängigen Coaxialkabel von 4,8 bis 7,5 mm Ø, wie auch RG6/RG58/RG59-Kabel geeignet.

Mit dem zweistufigen Abisoliersystem des Werkzeugs werden schrittweise der Außenmantel sowie das Dielektrikum des Kabels entfernt. Diese beiden Schritte sind durch die sich farblich abhebenden Ziffern 1 und 2 auf den ersten Blick erkennbar.

Die Abisolierlänge ist mit der inneren, farblich unterlegten Skalierung gut zu bestimmen. Besonders praktisch ist diese Funktion beim Arbeiten in Gerätedosen.

Mit einer Größe von 9,8 cm und einem Gewicht von 23,5 g passt der SECURA Coaxi No.1 in jede Hosentasche und ist überall einsetzbar.

Durch die Titan-Nitrid-Beschichtung der Klingen ist das Werkzeug äußerst langlebig. Sicherer Halt beim Entmanteln gewährleistet die blaue Weichkomponente.

Designed for quick and easy stripping of most common coaxial cable types with diameters from 4.8 to 7.5 mm (3/16" - 19/64" Ø).

It is ideal for TV antenna cables, RG6/RG58/59.

The wire stripper has precision set stage 1 and stage 2 cutters which allow accurate and easy cable preparation. It removes outer insulation without damaging the inner metal shield and features an internal integrated length scale with max. 20 mm.

Soft grip zones provide improved comfort and secure grip.

TiN-coated blades.

**Datenblatt:**

Art.-Nr.: 30600

EAN: 4011391306004

HSCode: 82119300

Ursprungsland: BR Deutschland

Nettogewicht: 22 g

Maße (LxBxH): 100 x 18 x 18 mm

**Datasheet:**

Part No.: 30600

EAN: 4011391306004

HSCode: 82119300

Country of Origin: Germany

Net weight: 22 g

Dimensions (LxBxH): 100 x 18 x 18 mm



4.8 - 7.5 mm Ø / 3/16 - 19/64" Ø



Video Scan



4 011391 306004

# Top Coax Plus Art.-Nr. 30110

Top Coax Plus  
Part No. 30110



Abisolierwerkzeug für alle gängigen Coaxialkabel von 4,8-7,5mmØ, z. B. TV-Coax, RG58U/RG59U, RG6, PVC-Flex 3x0,75mm<sup>2</sup>. Mit integriertem Steckschlüssel SW 11mm aus hochstifem, glasfaserverstärktem Kunststoff zum Festziehen von F-Steckern (HEX 11). Eingeprägte Längenskalierung von 5 bis 20mm, Abisolierlänge unbegrenzt. Klingen mit TiN-Beschichtung.

Cable stripper for all standard coaxial cables from 4.8-7.5mmØ (3/16" - 19/64"Ø), including TV-Coax, RG58U/RG59U, 3-core flex (3x0.75mm<sup>2</sup>).

With integrated SW 11mm plug made of high-strength, glass-fiber reinforced plastic for tightening F-connectors (HEX 11). Integrated length scale from 5 to 20mm, unlimited stripping range. TiN-coated blades.

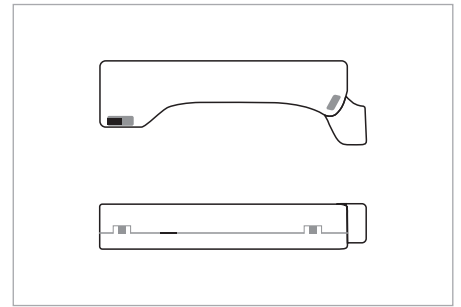

#### Datenblatt:

Art.-Nr.: 30110

EAN: 4011391301108

HSCode: 82119300

Ursprungsland: BR Deutschland

Nettogewicht: 32 g

Maße (LxBxH): 115 x 44 x 20 mm

#### Datasheet:

Part No.: 30110

EAN: 4011391301108

HSCode: 82119300

Country of Origin: Germany

Net weight: 32 g

Dimensions (LxBxH): 115 x 44 x 20 mm



4.8 - 7.5 mm Ø / 3/16" - 19/64" Ø



Video Scan







## SW 11 - Top Coax Art.-Nr. 30101

## SW 11 - Top Coax Part No. 30101

Steckschlüssel SW11mm aus hochstifem, glasfaserverstärktem Kunststoff zum Festziehen von F-Steckern (HEX 11). Ideal zur Erweiterung des JOKARI Top Coax Art.-Nr. 30100

Socket SW11mm made of high-strength, glass-fiber-reinforced plastic for tightening F-connectors (HEX 11). Perfect for extending the JOKARI Top Coax Part No. 30100

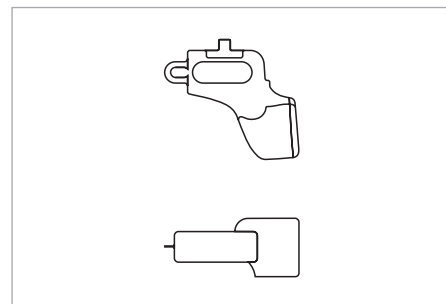

### Datenblatt:

Art.-Nr.: 30101

EAN: 4011391301016

HSCode: 82119300

Ursprungsland: BR Deutschland

Nettogewicht: 10 g

Maße (LxBxH): 45 x 42 x 17 mm

### Datasheet:

Part No.: 30101

EAN: 4011391301016

HSCode: 82119300

Country of Origin: Germany

Net weight: 10 g

Dimensions (LxBxH): 45 x 42 x 17 mm



No.1-Cat  
Art.-Nr. 30500

No.1-Cat  
Part No. 30500

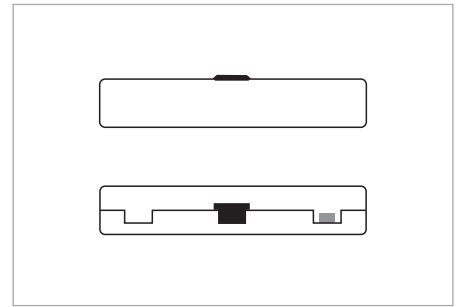

Der JOKARI No.1-Cat ist ein Entmantler für PVC-isolierte Datenkabel (z.B. Cat5, Cat6, Cat6e, Cat7 Kabel, twisted pair Kabel) mit einem Arbeitsbereich von 4,5 bis 10 mm Ø.

Mit den auf Seite 1 einzeln vermessenen Klingen kann die Außenisolierung perfekt absetzt werden.

Mit der Klingenseite 2 wird anschließend auch die Folienabschirmung angeritzt und entfernt.

Die Abisolierklingen sind mit einer hochwertigen Titan-Nitrid-Beschichtung veredelt. Dadurch wird die Standzeit der Klingen erhöht, wie auch die Schnittgeschwindigkeit verbessert.

Anwendung des No.1-Cat:

1. Kabel Abmanteln:

Verriegelung lösen, Kabel in Messerpaar 1 einlegen, Halbschalen schließen, Werkzeug mit angemessenem Druck um das Kabel drehen, Werkzeug öffnen und neu ansetzen, Kabel leicht abknicken und Mantel nach hinten abstreifen.

2. Abisolieren der Folienabschirmung:

Geflechschirm nach hinten legen und alle abgeschirmten Adernpaare in Messerpaar 2 einlegen, Folienabschirmung mit Werkzeug anritzen, Werkzeug absetzen und Folie mit Fingern abknicken, Paarabschirmung entfernen.

Designed for stripping PVC-insulated data and network cables with diameters from 4.5 to 10 mm (3/16" - 3/8" Ø). It is suitable for Cat5, Cat6, Cat6e, Cat7 and Twisted-Pair-Cables.

The stripping tool has unique blade layout which lifts the outer insulation carefully and strips the foil shielding.

How to use the No. 1-Cat

1. Unlock the stripper, insert the cable in blade set 1,
2. Close the stripper and turn the tool with the required amount of force,
3. Open and realign the stripper,
4. Bend the cable slightly and pull back the insulation jacket,
5. Fold the braid shielding back and
6. Insert the shielded cable pairs in blade set 2, cut the foil shielding with the tool,
7. Put down the tool and
8. Fold back the foil shielding; remove the pair shielding.

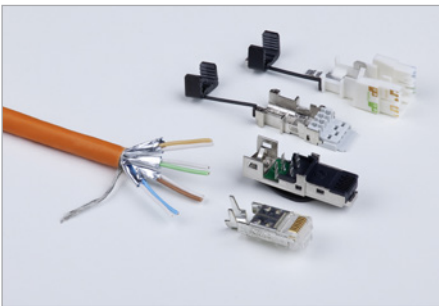
**Datenblatt:**

Art.-Nr.: 30500

EAN: 4011391305007

HSCode: 82119300

Ursprungsland: BR Deutschland

Nettogewicht: 22 g

Maße (LxBxH): 100 x 18 x 18 mm

**Datasheet:**

Part No.: 30500

EAN: 4011391305007

HSCode: 82119300

Country of Origin: Germany

Net weight: 22 g

Dimensions (LxBxH): 100 x 18 x 18 mm



4,5 - 10 mm Ø / 3/16 - 3/8" Ø



Video Scan



4 011391 305007

PC-CAT  
Art.-Nr. 30161

PC-CAT  
Part No. 30161

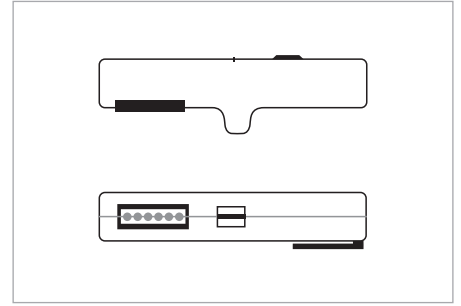

Spezial Abmantel- und Abisolierwerkzeug für PVC-isolierte Datenkommunikations- und Steuerleitungen von 4,5- 10mm Ø (z. B. Cat5, Cat6, Cat6e, Cat7 Kabel, Twisted-Pair Kabel, Netzwerkkabel, Kabeltypen mit dünner Außenisolation, etc.).  
Keine Einstellung der Schnitttiefe erforderlich.

3 Präzisions-Abisolierklingen für Einzeladern mit den Querschnitten 0,2mm<sup>2</sup>, 0,3mm<sup>2</sup> und 0,8mm<sup>2</sup> (AWG 24/22/18).  
Klingen mit TiN-Beschichtung.  
Mit Taschenclip.

Special sheathing and insulation stripping tool for PVC-insulated data communication and controller connections from 4.5-10mm Ø (3/16" - 3/8" Ø) e.g. Cat5, Cat6, Cat6e, Cat7, twisted-pair, network, and thinly insulated cables.  
No cutting depth adjustment required.

3 stripping notches for stripping conductors of 0.2mm<sup>2</sup>, 0.3mm<sup>2</sup> and 0.8mm<sup>2</sup> (AWG 24/22/18) are included.  
TiN-coated blades.  
Pocket clip.



**Datenblatt:**

Art.-Nr.: 30161  
EAN: 4011391301610  
HSCode: 82119300  
Ursprungsland: BR Deutschland  
Nettogewicht: 48 g  
Maße (LxBxH): 124 x 35 x 25 mm

**Datasheet:**

Part No.: 30161  
EAN: 4011391301610  
HSCode: 82119300  
Country of Origin: Germany  
Net weight: 48 g  
Dimensions (LxBxH): 124 x 35 x 25 mm



4,5 - 10 mm Ø / 3/16 - 3/8" Ø



Video Scan



4 011391 301610

PC-Strip  
Art.-Nr. 30160

PC-Strip  
Part No. 30160

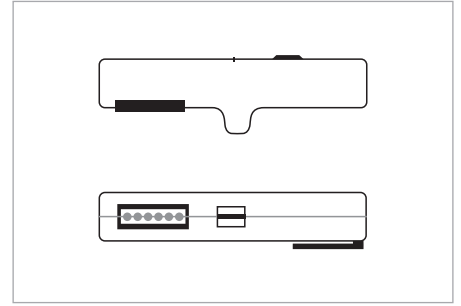

Spezial Abmantel- und Abisolierwerkzeug für PVC-isolierte Datenkommunikations- und Steuerleitungen (z. B. IBM Typ 1, Typ 2, ÖLFLEX® etc.) 5 - 13 mm Ø. Zum Abisolieren von Leitern 0,2 | 0,3 | 0,8 | 1,5 | 2,5 | 4,0 mm². Klingen mit TIN-Beschichtung für lange Lebensdauer.

Special sheathing and insulation stripping tool for PVC-insulated data communication cables, control cables (e.g. IBM Type 1, Type 2) and various ÖLFLEX® cables.  
Capacity: 5 - 13 mm Ø (3/16" - 1/2").  
For conductor stripping 0,2 | 0,3 | 0,8 | 1,5 | 2,5 | 4,0 mm² (AWG 24 | 22 | 18 | 16 | 14 | 12).  
TIN-coated blades.

**Datenblatt:**

Art.-Nr.: 30160

EAN: 4011391301603

HSCode: 82119300

Ursprungsland: BR Deutschland

Nettogewicht: 46 g

Maße (LxBxH): 124 x 35 x 25 mm

**Datasheet:**

Part No.: 30160

EAN: 4011391301603

HSCode: 82119300

Country of Origin: Germany

Net weight: 46 g

Dimensions (LxBxH): 124 x 35 x 25 mm

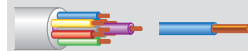

5 - 13 mm Ø / 3/16 - 1/2" Ø



Video Scan



4 011391 301603

SE-Strip 1,5<sup>2</sup>  
Art.-Nr. 30180

SE-Strip 1,5<sup>2</sup>  
Part No. 30180

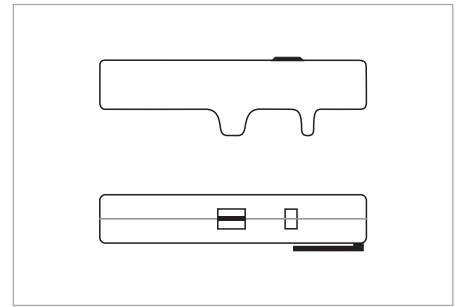

Schnelles und präzises Entmanteln aller gängigen Energie- und Sicherheitskabel, z. B. Solarflex-X PV1-F, kurz- und erdschluss sichere, schwer entflammbare, halogenfreie Leitungen (z. B. NSGAFÖU, VER H07RN-F). Mit Taschenclip.

Quick and precise stripping of all standard energy and security cables, double shielded solar cables, short-circuit and grounding-proof, flame-retardant, halogen free cables (e.g. NSGAFÖU, VER H07RN-F). Pocket clip.

**Datenblatt:**

Art.-Nr.: 30180  
EAN: 4011391301801  
HSCode: 82119300  
Ursprungsland: BR Deutschland  
Nettogewicht: 50 g  
Maße (LxBxH): 124 x 35 x 25 mm

**Datasheet:**

Part No.: 30180  
EAN: 4011391301801  
HSCode: 82119300  
Country of Origin: Germany  
Net weight: 50 g  
Dimensions (LxBxH): 124 x 35 x 25 mm



1.5 mm<sup>2</sup> / 7 mm Ø



Video Scan





SE-Strip 2,5-6<sup>2</sup>  
Art.-Nr. 30190

SE-Strip 2,5-6<sup>2</sup>  
Part No. 30190



SE-Strip 10/16<sup>2</sup>  
Art.-Nr. 30200

SE-Strip 10/16<sup>2</sup>  
Part No. 30200



**Datenblatt:**

Art.-Nr.: 30190  
EAN: 4011391301900  
HSCode: 82119300  
Ursprungsland: BR Deutschland  
Nettogewicht: 50 g  
Maße (LxBxH): 124 x 35 x 25 mm

**Datasheet:**

Part No.: 30190  
EAN: 4011391301900  
HSCode: 82119300  
Country of Origin: Germany  
Net weight: 50 g  
Dimensions (LxBxH): 124 x 35 x 25 mm



2.5 - 6.0 mm<sup>2</sup> / 7,5 - 9,5 mm Ø



Video Scan



4 011391 301900

**Datenblatt:**

Art.-Nr.: 30200  
EAN: 4011391302006  
HSCode: 82119300  
Ursprungsland: BR Deutschland  
Nettogewicht: 50 g  
Maße (LxBxH): 124 x 35 x 25 mm

**Datasheet:**

Part No.: 30200  
EAN: 4011391302006  
HSCode: 82119300  
Country of Origin: Germany  
Net weight: 50 g  
Dimensions (LxBxH): 124 x 35 x 25 mm



10 - 16 mm<sup>2</sup> / 11 / 13 mm Ø



Video Scan



4 011391 302006

Fibre Strip DC  
Art.-Nr. 30700

Fibre Strip DC  
Part No. 30700

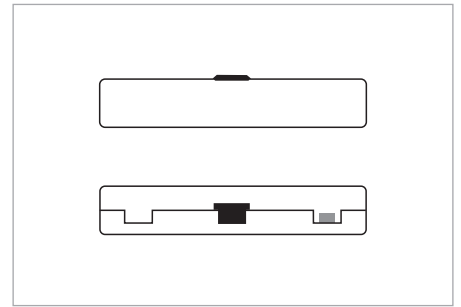

Einfaches Entfernen des Außenmantels von Glasfaserkabeln mit Stützelementen im Außenmantel bis zu einem Durchmesser von 5,9 mm, z.B. DAC-Direct Access Cable. Mit Längsskala. Klingen mit TiN-Beschichtung.

Stripping tool for fibre optic cables, e.g. DAC – Direct Access Cable with diameter 7/32" | 5.9 mm. With integrated length scale. TiN-coated blades.

**Datenblatt:**

Art.-Nr.: 30700

EAN: 4011391307001

HSCode: 82119300

Ursprungsland: BR Deutschland

Nettogewicht: 22 g

Maße (LxBxH): 100 x 18 x 18 mm

**Datasheet:**

Part No.: 30700

EAN: 4011391307001

HSCode: 82119300

Country of Origin: Germany

Net weight: 22 g

Dimensions (LxBxH): 100 x 18 x 18 mm



5,9 mm Ø / 7/32" Ø



Video Scan



4 011391 307001

Fibre Strip LC  
Art.-Nr. 30800

Fibre Strip LC  
Part No. 30800

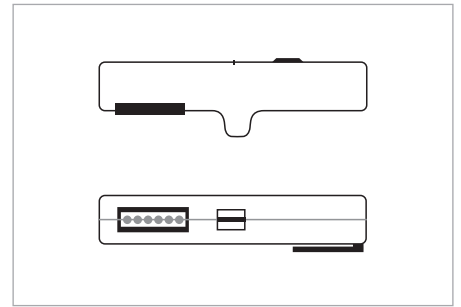

Einfaches Auftrennen des Außenmantels durch beidseitigen Längsschnitt von Distribution-Glasfaserkabeln, z.B. I-VHH LWL-Kabel Single mode, ab Außen-Ø 8,2mm.  
Mit Taschenclip.

Stripping tool to apply a longitudinal cut at the outer sheath of distribution cables, e.g. fibre optic cables I-VHH 24xSingle mode with diameter 21/64" | 8.2mm.  
Pocket clip.

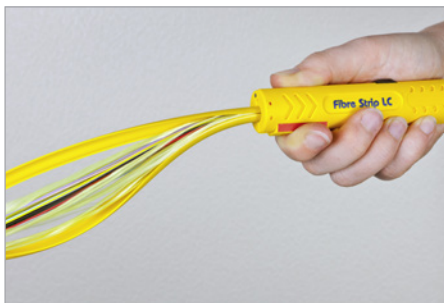
**Datenblatt:**

Art.-Nr.: 30800

EAN: 4011391308008

HSCode: 82119300

Ursprungsland: BR Deutschland

Nettogewicht: 45 g

Maße (LxBxH): 124 x 35 x 25 mm

**Datasheet:**

Part No.: 30800

EAN: 4011391308008

HSCode: 82119300

Country of Origin: Germany

Net weight: 45 g

Dimensions (LxBxH): 124 x 35 x 25 mm

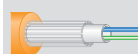

≥ 8,2 mm Ø / 21/64" Ø



Video Scan



4 011391 308008

Fibre Strip LC-PUR  
Art.-Nr. 30810

Fibre Strip LC-PUR  
Part No. 30810

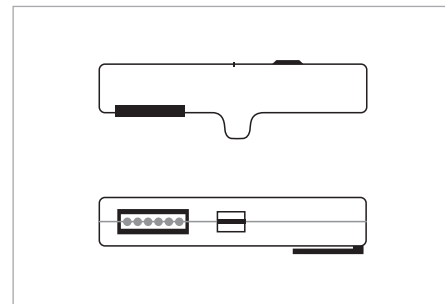

Einfaches Auftrennen des Außenmantels durch beidseitigen Längsschnitt von Rundleitungen mit einem Außendurchmesser von  $\geq 6,2\text{mm}\varnothing$ .

Speziell die Mantel von LWL-Kabeln mit PUR-Isolierung können schnell und effektiv geöffnet werden. Eindringtiefe der Klingen ca. 1 mm, das bedeutet, dass die Leitungswandstärke ca. 1 mm betragen darf, ohne die inneren Leiter zu beschädigen.

Anwendung z.B. bei LWL-Duplex Kabel mit PUR Isolierung.

Easy separating of the outer sheath by bilateral longitudinal cut for round cables with an diameter of  $\geq 6,2\text{mm}$ . Suitable for fiber-optic duplex cable with PUR insulation. Cut depth of blades ca. 1 mm which means that the tool is suitable for cable wall thickness of 1 mm without damaging the inner conductors.

Application: fibre-optic duplex cable with PUR insulation.

**Datenblatt:**

Art.-Nr.: 30810

EAN: 4011391308107

HSCode: 82119300

Ursprungsland: BR Deutschland

Nettogewicht: 45 g

Maße (LxBxH): 124 x 35 x 25 mm

**Datasheet:**

Part No.: 30810

EAN: 4011391308107

HSCode: 82119300

Country of Origin: Germany

Net weight: 45 g

Dimensions (LxBxH): 124 x 35 x 25 mm

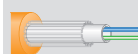
 $\geq 6,2 \text{ mm } \varnothing / \geq 1/4 \varnothing$ 

Video Scan



4 011391 308107

CAN-Strip  
Art.-Nr. 30013

CAN-Strip  
Part No. 30013

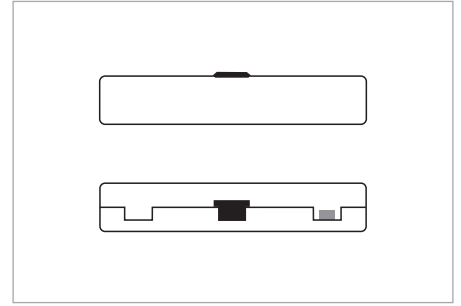

Der CAN-Strip ist zum Entmanteln von geschirmten Data Bus Twisted Pair Leitungen mit einer mikrodünnen PTFE Ummantelung geeignet. Der Außendurchmesser der Leitungen ist auf max. 3,50 mm Ø begrenzt.

Diese, meist im Aviation-Sektor eingesetzten, hoch temperaturbeständigen Leitungen haben eine sehr dünne charakteristische Ummantelung, die mit den exakten Klingen angeritzt wird. Durch leichtes Knicken der Leitung bricht die Ummantelung an der angeritzten Stelle auf und kann mit dem innenliegenden Gummipad abgezogen werden. Die exakte Klingenföhrung verhindert das Eindringen der Klingen in den Leitungsaufbau und die Beschädigung der inneren Abschirmung.

Developed while working on solutions for the aviation industry the CAN-Strip is the perfect tool to strip shielded Data Bus Twisted Pair wires with a thin PTFE coating. The outer diameter of the wire is limited to 3,5mm.

These, mostly used in the aviation sector, temperature-resistant wires have a characteristically thin sheathing that is cut with precise blades. By slightly snapping the sheathing will break at the cut and can be stripped off with the internal rubber pads of the CAN-Strip. The special design prevents the blades from penetrating the wire and damaging the inner sheathing.



**Datenblatt:**

Art.-Nr.: 30013

EAN: 4011391300132

HSCode: 82119300

Ursprungsland: BR Deutschland

Nettogewicht: 23 g

Maße (LxBxH): 100 x 18 x 18 mm

**Datasheet:**

Part No.: 30013

EAN: 4011391300132

HSCode: 82119300

Country of Origin: Germany

Net weight: 23 g

Dimensions (LxBxH): 100 x 18 x 18 mm



3,3 - 3,5 mm Ø / 1/8 - 9/64" Ø



Video Scan



## Abisolierzangen

Viele Industrieanwendungen verlangen höchste Präzision und Perfektion in den Zangen. Diese Spezialwerkzeuge sind unentbehrliche Helfer für Arbeiten im Schaltschrankbau, im Maschinen- und Anlagenbau sowie der industriellen Verdrahtung.

Die automatischen Abisolierzangen überzeugen durch ihre erstklassige Qualität und Funktionsweise. Ergonomisch perfekt durchdacht sind sie einfach in der Handhabung und selbst an schwer zugänglichen Stellen sicher im Einsatz. Ihre lange Lebensdauer überzeugt die Anwender jeden Tag aufs Neue.

## Wire Strippers

Many industrial applications require utmost precision and perfection from wire strippers. These specialist tools are indispensable helpers for all switchboard construction, mechanical and plant engineering and industrial cabling purposes.

The automatic wire strippers convince with their light-weight fibreglass-reinforced polyamide construction for exceptional quality and high strength. They are developed to suit the needs across various industrial applications. Ergonomically designed for fatigue free, repetitive stripping they are easy and safe to use even in hard to reach places. Their long life and wear-proof quality will not fail to impress their users anew on every single day.



**JOKARI**<sup>®</sup>  
original  
0,5 - 2,5 mm<sup>2</sup>  
flexibel

QUADRO Plus  
62000

QUADRO Plus  
Art.-Nr. 62000

QUADRO Plus  
Part No. 62000

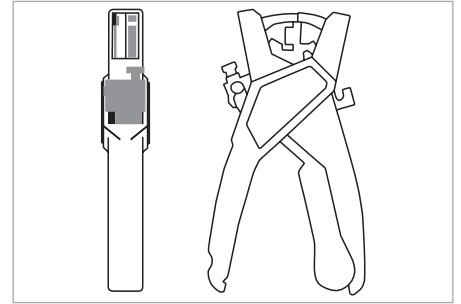

Die QUADRO Plus mit 3 Magazinen und Aderendhülsen 0,5/0,75/1,0/1,5 und 2,5 mm<sup>2</sup> im Koffer.

Ergonomische Abisolier- und Crimpzange für Litzen von 0,5 bis 2,5 mm<sup>2</sup> (AWG 20-14) mit vier integrierten Funktionen – Schneiden, Abisolieren, Verdrillen, Crimpen.

NEU mit integrierter Zwangssperre für eine gleichbleibend hochwertige Verpressqualität, durch Endpositionüberwachung des Crimps-temels.

Schnelles Nachladen der Bandware in wenigen Sekunden durch einfachen Magazinwechsel gewährleistet rationelles Arbeiten.

Vier Funktionen ermöglichen schnelles und präzises Arbeiten:

**1. Schneiden:**

Integrierter Seitenschneider zum Schneiden von feindrähtigen Einzeladern bis max. 2,5 mm<sup>2</sup>.

**2. Abisolieren:**

Schnelles und präzises Abisolieren von PVC-isolierten Litzen von 0,5 bis 2,5 mm<sup>2</sup>. Passgenauer Längenanschlag für 8 mm lange Aderendhülsen. Keine Einstellung auf den Leiterquerschnitt notwendig. Der Druckpunkt der Abisoliervorrichtung stellt sich automatisch ein.

**3. Verdrillen:**

Das Verdrillsystem verhindert das Aufspleißen der Litzen und gewährleistet somit ein sicheres Einführen des Leiters in die Aderendhülse. Keine Querschnittverjüngung, da die Verdrillvorrichtung die Litzen mit dem Ende der Isolation umlegt und so der ursprüngliche Querschnitt erhalten bleibt.

**4. Crimpen:**

Eine hohe Übersetzung ermöglicht ein ausgesprochen leichtes Vercrimpen von Aderendhülsen in Bandware im Querschnitt von 0,5 bis 2,5 mm<sup>2</sup> (AWG 20-14) nach VDE 0609 Teil 1. Die integrierte Zwangssperre stellt eine gleichmäßige und hochwertige Trapezverpressung sicher.

The QUADRO Plus with 3 magazines and end sleeves strips 0,5/0,75/1,0/1,5 und 2,5 mm<sup>2</sup> (AWG 20-14) in Sortimo-Box.

Ergonomic insulation stripping- and crimping plier for stranded wires from 0,5 to 2,5 mm<sup>2</sup> (AWG 20-14) with 4 integrated functions (cutting - insulation stripping - twisting - crimping). NEW The integrated locking mechanism ensures an even, high-quality pressing through monitoring the final position of the crimping punch. The quick reloading connector sleeves by switching magazines enables fast and efficient work.

Four functions for fast and precise work:

**1. Cutting:**

Integrated cutter for cutting single conductors up to max. 2,5 mm<sup>2</sup> (AWG 14).

**2. Insulation stripping:**

Fast and precise insulation stripping of PVC insulations from 0,5 to 2,5 mm<sup>2</sup> (AWG 20-14). Wire stopper for perfect length. No adjustment necessary for different cross-sections.

**3. Twisting:**

Twisting prevents splaying of the wire to enable easy insertion in connector sleeves.

**4. Crimping:**

Crimping of insulated ferrules from stripes 0,5 to 2,5 mm<sup>2</sup> (AWG 20-14) according VDE 0609 Part 1. With integrated locking mechanism to ensure an even, high-quality pressing.



#### Aderendhülsen zum Nachfüllen der QUADRO Plus

Aderendhülsen 0,5 mm<sup>2</sup> (weiß)  
Art.-Nr.: 60150

Aderendhülsen 0,75 mm<sup>2</sup> (grau)-  
Art.-Nr.: 60175

Aderendhülsen 1,0 mm<sup>2</sup> (rot)  
Art.-Nr.: 60110

Aderendhülsen 1,5 mm<sup>2</sup> (schwarz)  
Art.-Nr.: 60115

Aderendhülsen 2,5 mm<sup>2</sup> (blau)  
Art.-Nr.: 60125

#### Ersatzteile

Magazin für QUADRO Plus  
Art.-Nr.: 60100

#### End sleeve strips for QUADRO Plus

End sleeves 0.5 mm<sup>2</sup> (white)  
Part No.: 60150

End sleeves 0.75 mm<sup>2</sup> (grey)  
Part No.: 60175

End sleeves 1.0 mm<sup>2</sup> (red)  
Part No.: 60110

End sleeves 1.5 mm<sup>2</sup> (black)  
Part No.: 60115

End sleeves 2.5 mm<sup>2</sup> (blue)  
Part No.: 60125

#### Spare parts

Magazine for QUADRO Plus  
Part No.: 60100

#### Datenblatt:

Art.-Nr.: 62000

EAN: 4011391620001

HSCode: 82032000

Ursprungsland: BR Deutschland

Nettogewicht: 595 g

Maße (LxBxH): 259 x 154 x 62 mm

#### Datasheet:

Part No.: 62000

EAN: 4011391620001

HSCode: 82032000

Country of Origin: Germany

Net weight: 595 g

Dimensions (LxBxH): 259 x 154 x 62 mm



0.5 / 0.75 / 1.0 / 1.5 / 2.5 mm<sup>2</sup> Ø  
AWG 20 / 18 / 16 / 14



Video Scan



4 011391 620001



Super 4 Pro  
Art.-Nr. 20200

Super 4 Pro  
Part No. 20200

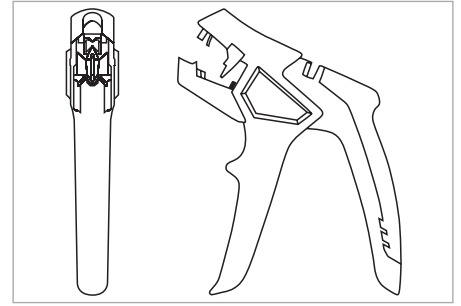

Die Super 4 Pro ist eine ergonomische, automatische Abisolierzange für massive und flexible Leiter mit PVC Isolierung von 0,2 bis 6,0mm<sup>2</sup>. Die Pistolengestaltung ist bestens geeignet, um die Kraftübertragung optimal auf die Zange auszuüben.

Das schmale Zangenmaul dient dazu auch an schwer zugänglichen Stellen arbeiten zu können.

Die Zange verfügt über einen Seitenschneider für Leiter bis 2,5mm<sup>2</sup>. Um Serienarbeiten einfach und fehlerfrei zu erledigen, kann die Abisolierlänge mit Hilfe des einstellbaren Längenschlösschens von 6 - 15mm fixiert werden.

Die Abisolierzange stellt sich durch das spezielle Abstastsystem automatisch auf den Kabelquerschnitt ein und verhindert somit, dass die inneren Leiter und Litzen beschädigt werden. Ermüdungsfreies Arbeiten ist aufgrund der Zwei-Komponenten Zonen im Griffbereich gewährleistet. Die Klappen sind nach Verschleiß mühelos austauschbar.

The Super 4 Pro is an ergonomic, automatic wire stripper which is suitable for solid and stranded wires with PVC-insulation from 0.2 up to 6.0mm<sup>2</sup> (AWG 24 - 10). The pliers form guarantees an optimal force transmission to the stripping access.

As it operates from the end of the wire it allows speedy and precise stripping of wires, even where access is difficult. With integrated cutter for wires up to 2.5mm<sup>2</sup> and length stop from 6 - 15mm (0.236 - 0.591 in).

The tool automatically adjusts to suit the cable diameter - no manual adjustment are required preventing costly errors.

Soft-grip components and larger contact areas with the hand make this tool suitable for repetitive use. Exchangeable blades.

**Datenblatt:**

Art.-Nr.: 20200

EAN: 4011391202009

HSCode: 82032000

Ursprungsland: BR Deutschland

Nettogewicht: 94 g

Maße (LxBxH): 163 x 136 x 29 mm

**Datasheet:**

Part No.: 20200

EAN: 4011391202009

HSCode: 82032000

Country of Origin: Germany

Net weight: 94 g

Dimensions (LxBxH): 163 x 136 x 29 mm

0.2 - 6 mm<sup>2</sup> / AWG 24 - 10

Video Scan



4 011391 202009

**Ersatzteile**

EM-Set Super 4 plus/Pro - Art.-Nr.: 29050  
Ersatzmesser-Set für die Abisolierzange  
Super 4 plus/Pro

**Spare parts**

EM-Set Super 4 plus/Pro - Part No.: 29050  
Spare blade set for JOKARI wire stripper  
Super 4 plus/Pro

SECURA 2K  
Art.-Nr. 20100

SECURA 2K  
Part No. 20100

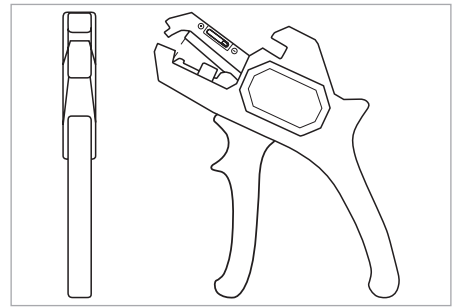

Die automatische Abisolierzange SECURA 2K kommt für massive und flexible Leiter und Litzen von 0,2 bis 6mm<sup>2</sup> (AWG 24 - 10) zum Einsatz und hat die Möglichkeit einer manuellen Justierung auf den Kabelquerschnitt. Diese Schnitttiefeinstellung erlaubt es dem Anwender, die Klingenschnitttiefe individuell anzupassen und somit auf die immer ausgefalleneren Leiter-Isolationsstoffe einzustellen. Dadurch werden ein gleichbleibendes und exaktes Abisolierergebnis sowie höchste Präzision bei allen Eventualitäten und Anforderungen gewährleistet und ein Verletzen des Leitermaterials, auch bei schwierigen Leitungen, wie beispielsweise bei halogenfreien Leitungen, vermieden.

Die ergonomische Gestaltung der Abisolierzange und der weiche Antrieb stellen ein ermüdungsfreies und hocheffizientes Arbeiten, auch bei vielen Abisoliervorgängen, sicher. Die SECURA 2K hat einen Arbeitsbereich von 0,2 bis 6,0mm<sup>2</sup>.

Serienverdrahtungen können mit dem einstellbaren Längenanschlag von 6 bis 18mm vorbereitet werden. Der integrierte Seitenschneider ist ohne großen Kraftaufwand bis 2,5mm<sup>2</sup> zu verwenden. Ermüdungsfreies Arbeiten ist aufgrund der Zwei-Komponenten Zonen im Griffbereich gewährleistet. Die Klinsen sind nach Verschleiß mühelos auswechselbar.

Ergonomic, automatic wire stripper which is suitable for wires from 0.2-6.0mm<sup>2</sup> (AWG 24 - 10).

It ensures speedy and precise stripping of wires, even where access is difficult. To adjust the cutting depth, use the slider for making fine adjustments to the stripping blade when stripping wires with different insulation thicknesses.

Soft-grip components and larger contact areas with the hand make this tool suitable for repetitive use. The internal mechanism makes the tool extremely smooth to use.

Energy-saving work is guaranteed at all the times. This tool also has exchangeable blades. The wire stripper has built-in wire cutter for diameters of up to AWG 14|2,5mm<sup>2</sup> and an adjustable length stopper from 6 to 18mm (0.236-0.709in).



**Datenblatt:**

Art.-Nr.: 20100

EAN: 4011391201002

HSCode: 82032000

Ursprungsland: BR Deutschland

Nettogewicht: 155 g

Maße (LxBxH): 200 x 165 x 28 mm

**Datasheet:**

Part No.: 20100

EAN: 4011391201002

HSCode: 82032000

Country of Origin: Germany

Net weight: 155 g

Dimensions (LxBxH): 200 x 165 x 28 mm

0.2 - 6 mm<sup>2</sup> / AWG 24 - 10

Video Scan



4 011391 201002

3D Druckdaten für  
Längenanschlag3D print data for  
length stop**Ersatzteile**

EM-Set SECURA 2K - Art.-Nr.: 29100

Ersatzmesser-Set für die Abisolierzange  
SECURA 2K**Spare parts**

EM-Set SECURA 2K - Part No.: 29100

Spare blade set for JOKARI wire stripper  
SECURA 2K

No. 6-16<sup>2</sup>  
Art.-Nr. 20090

No. 6-16<sup>2</sup>  
Part No. 20090

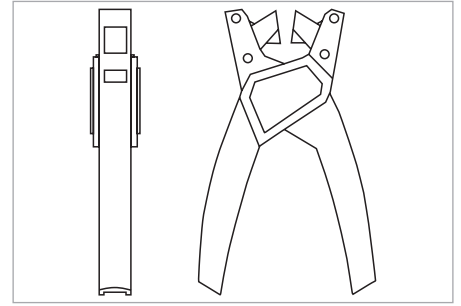

Ergonomische, automatische Abisolierzange für massive und flexible Leiter mit PVC Ausenisolierung von 6 - 16mm<sup>2</sup> (AWG 10-6). Auch zum Entmanteln von PVC-Flex 3x0,75mm<sup>2</sup> oder Solarkabel mit verbundener Doppelisolierung (z. B. Solarflex®, Energyflex®).

Keine Einstellung auf Kabelquerschnitt notwendig.

Abisolieren jeder beliebiger Länge möglich auf Grund der Kabeldurchführung im Griff.

Längenskala aufgedruckt.

Klingen austauschbar.

Automatic wire stripper which is suitable for standard round wires with diameters from 6 to 16mm<sup>2</sup> (AWG24-10).

This tool will remove the PVC outer cable insulation. Also suitable for stripping the sheathing of PVC-Flex 3x0,75mm<sup>2</sup> and solar cables with jointed cable sheathings (e.g. Solarflex®, Energyflex®).

Stripping of any length possible due to open frame construction of handles.

Exchangeable blades.

Length scale printed on handle.

**Datenblatt:**

Art.-Nr.: 20090

EAN: 4011391200906

HSCode: 82032000

Ursprungsland: BR Deutschland

Nettogewicht: 122 g

Maße (LxBxH): 166 x 102 x 28 mm

**Datasheet:**

Part No.: 20090

EAN: 4011391200906

HSCode: 82032000

Country of Origin: Germany

Net weight: 122 g

Dimensions (LxBxH): 166 x 102 x 28 mm

6 - 16 mm<sup>2</sup> / AWG 10 - 6

Video Scan



4 011391 200906

**Ersatzteile**EM-Set No. 6-16<sup>2</sup> - Art.-Nr.: 29090Ersatzmesser-Set für die Abisolierzange  
No. 6-16<sup>2</sup>**Spare parts**EM-Set No. 6-16<sup>2</sup> - Part No.: 29090Spare blade set for JOKARI wire stripper  
No. 6-16<sup>2</sup>

Sensor Special  
Art.-Nr. 20300

Sensor Special  
Part No. 20300

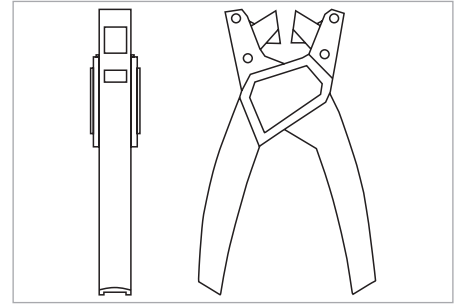

Die automatische Abisolierzange Sensor Special entfernt PVC/PUR-Kabelummantelungen mit Durchmessern von 4,40 mm - 7,0 mm präzise, ohne die inneren Leiter oder das Schirmgeflecht zu beschädigen. Dabei stellt sich das automatische Abtastsystem der Zangen vollautomatisch auf die unterschiedlichen Kabeldurchmesser ein.

Das Abisolieren der Leitungen z. B. für den Anschluss von Sensor-Aktor-Verteilerboxen, Buskopplern und Steckverbindern ist somit schnell und sicher möglich. Besonders bei Steuerleitungen wie z.B. Ölflex® kommt die besondere Klingenstruktur zum Tragen.

Die Klingen passen sich automatisch auf die nicht konzentrische Kabelaussenisolierung an und entmanteln die Leitung. Darüber hinaus kann die Sensor Special Telefonleitungen und auch Brandmeldekabel so entmanteln, dass die innere Abschirmung nicht beschädigt wird. Längere Kabelabschnitte können durch den Zangenkörper geführt werden und abisoliert werden.

Geeignet für:

- PUR halogenfreie Sensor/Aktor-Leitungen
  - Hochflexible TPE-U-Leitungen
  - Steuerleitungen e.g. Ölflex®
  - PUR/PVC-Leitungen
  - Geschirmte und ungeschirmte Kabel
  - Telefoninstallationskabel J-Y(ST)Y
  - Brandmeldekabel BMK J-Y(ST)Y
  - Funktionserhaltkabel E30/E90
- Klingen sind auswechselbar.

The Wire Stripper Sensor Special is tightly focussed to the needs of stripping the sheathing of sensor/actuator or control cables. With the new blade design the tool strips PVC/PUR cable sheathings precisely from 4.4-7.0 mm Ø (0.17-0.27 Øin) without damages to the individual conductors or shieldings inside.

The innovative cable scanning system adjusts the stripping blades automatically to the various cable diameters.

So the stripping of the outer sheathing of cables for connecting Sensor/Actuator boxes or bus couplers is being done quickly and safely. The wire strippers have replaceable blades and their through-handle design allows them to strip cables of any length.

Qualified for use on:

- PUR halogen-free cables
- Highly flexible TPE-U-cables
- PUR/PVC-cables
- Multi-stranded control cables
- Shielded and non-shielded sensor or control cables
- fire resistance cables
- communication cables J-Y(ST)Y

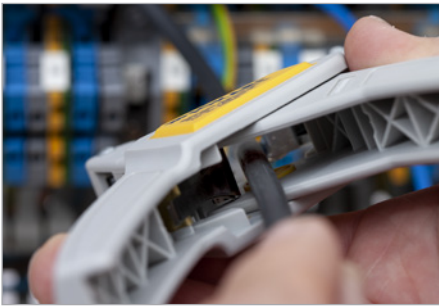
**Datenblatt:**

Art.-Nr.: 20300

EAN: 4011391203006

HSCode: 82032000

Ursprungsland: BR Deutschland

Nettogewicht: 124 g

Maße (LxBxH): 166 x 102 x 28 mm

**Datasheet:**

Part No.: 20300

EAN: 4011391203006

HSCode: 82032000

Country of Origin: Germany

Net weight: 124 g

Dimensions (LxBxH): 166 x 102 x 28 mm

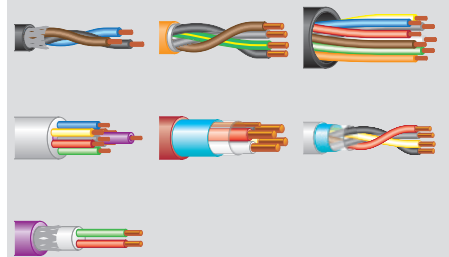

4.4 - 7.0 mm Ø / 0,17 - 0,28" Ø



Video Scan



4 011391 203006

**Ersatzteile**

EM-Set Sensor Special - Art.-Nr.: 29300  
Ersatzmesser-Set für die Abisolierzange  
Sensor Special

**Spare parts**

EM-Set Sensor Special - Part No.: 29300  
Spare blade set for JOKARI wire stripper  
Sensor Special

Sensor Mini  
Art.-Nr. 20310

Sensor Mini  
Part No. 20310

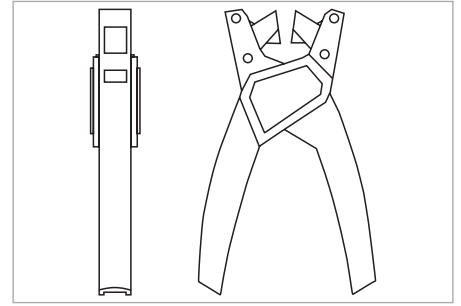

Die neuartige Klingenstruktur der Sensor Mini entfernt PVC / PUR-Kabelummantelungen mit Durchmessern von 3,20 mm - 4,4 mm präzise, ohne die inneren Leiter oder das Schirmgeflecht zu beschädigen.

Das automatische Abtastsystem der Zangen stellt sich dabei vollautomatisch auf die unterschiedlichen Kabeldurchmesser ein, egal ob geschirmte oder ungeschirmte Kabel.

Das Abisolieren der Leitungen z. B. für den Anschluss von Sensor-Aktor-Verteilerboxen, Buskopplern und Steckverbindern ist somit schnell und sicher möglich. Längere Kabelabschnitte können durch den Zangenkörper geführt werden und abisoliert werden. Klingen sind auswechselbar.

Geeignet für:

- PUR halogenfreie Sensor/Aktor-Leitungen
- Hochflexible TPE-U-Leitungen
- Steuerleitungen
- PUR-Leitungen
- PUR / PVC-Leitungen
- PVC-Leitungen
- Mehradriger Kabelaufbau
- Geschirmte und ungeschirmte Kabel

The Wire Stripper Sensor Mini is tightly focused to the needs of stripping the sheathing of sensor/actuator cables.

With the new blade design the tool strips PVC/PUR cable sheathings precisely from 3.2-4.4 mm Ø (0.13-0.17 Ø in) without damages to the individual conductors or shieldings inside.

The innovative cable scanning system adjusts the stripping blades automatically to the various cable diameters. So the stripping of the outer sheathing of cables for connecting Sensor/Actuator boxes or bus couplers is being done quickly and safely.

The wire strippers have replaceable blades and their through-handle design allows them to strip cables of any length.

Qualified for use on:

- PUR halogen-free cables
- Highly flexible TPE-U-cables
- PUR/PVC-cables
- Multi-stranded cables
- Shielded and non-shielded cables

**Datenblatt:**

Art.-Nr.: 20310

EAN: 4011391203105

HSCode: 82032000

Ursprungsland: BR Deutschland

Nettogewicht: 123 g

Maße (LxBxH): 166 x 102 x 28 mm

**Datasheet:**

Part No.: 20310

EAN: 4011391203105

HSCode: 82032000

Country of Origin: Germany

Net weight: 123 g

Dimensions (LxBxH): 166 x 102 x 28 mm

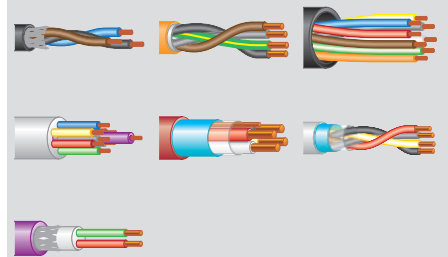

3.2 - 4.4 mm Ø / 0,1259 - 0,17" Ø



Video Scan



4 011391 203105

**Ersatzteile**

EM-Set Sensor Mini - Art.-Nr.: 29310  
Ersatzmesser-Set für die Abisolierzange  
Sensor Mini

**Spare parts**

EM-Set Sensor Mini - Part No.: 29310  
Spare blade set for JOKARI wire stripper  
Sensor Mini

# FKZ Flachkabelzange Art.-Nr. 20030

## FKZ Flat Cable Stripper Part No. 20030



Automatische Abisolierzange für PVC-isolierte Flachkabel bis maximal 12mm Breite und einem Aderquerschnitt von 0,75-2,5mm<sup>2</sup> (AWG 18-10).

Entfernt den äußeren Schutzmantel und die innere Isolation der Einzelader. Keine Einstellung auf Kabelquerschnitt notwendig. Abisolieren jeder beliebigen Länge möglich aufgrund der Kabeldurchführung im Griff. Klängen austauschbar.

### Ersatzteile

EM-Set FKZ - Art.-Nr.: 29030  
Ersatzmesser-Set für die Flachkabelzange FKZ

Automatic wire stripper which is suitable for flat cables with widths of up to 12mm and for wires with a diameter from 0.75 to 2.5mm<sup>2</sup>, such as twin and earth.

This tool will remove the outer cable insulation as well as the inner wire insulation and automatically adjusts to suit the cable diameter. The cable can pass through the handle of this tool meaning the FKZ has an unlimited stripping range, and has specially hardened, exchangeable blades to ensure a long service life. It also features a built-in wire bending hole to provide an effective termination for conductors up to 2.5mm<sup>2</sup>.

### Spare parts

EM-Set FKZ - Part No.: 29030  
Spare blade set for JOKARI wire stripper FKZ

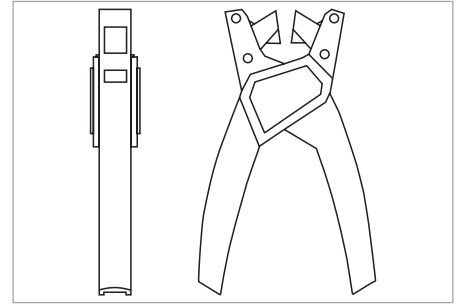

### Datenblatt:

Art.-Nr.: 20030  
EAN: 4011391200302  
HSCode: 82032000  
Ursprungsland: BR Deutschland  
Nettogewicht: 123 g  
Maße (LxBxH): 166 x 102 x 28 mm

### Datasheet:

Part No.: 20030  
EAN: 4011391200302  
HSCode: 82032000  
Country of Origin: Germany  
Net weight: 123 g  
Dimensions (LxBxH): 166 x 102 x 28 mm



0.75 - 2.5 mm<sup>2</sup> / AWG 18 - 14  
max. 12 mm width



Video Scan



4 011391 200302



# AS-Interface Pro

## Art.-Nr. 20075

AS-Interface Pro  
Part No. 20075

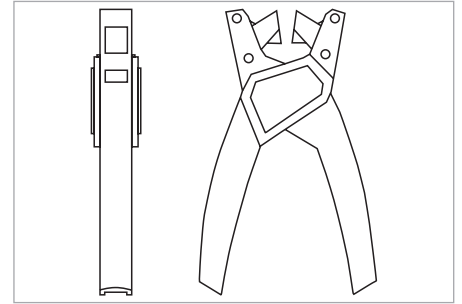

Die automatische Abisolierzange AS-Interface Special dient zur Entmantlung von AS-Interface Kabeln mit einer Außenisolierung aus Thermoplastischem Elastomer (TPE) oder Polyurethan (PUR).

Sie ist eine ergonomische, automatische Abisolierzange, bei der eine Einstellung auf das jeweilige Kabel nicht erforderlich ist.

Die speziell gehärteten und geschliffenen Klingen stellen sich automatisch auf die zu entmantelnde Außenisolierung ein. Eine Beschädigung der inneren Leiter wird durch die besondere Klingenstellung und des eingebauten Seitenanschlages vermieden.

Automatic and ergonomic wire stripper for AS-Interface cables (Actuator-Sensor-Interface) with PUR or TPE outer insulation.

The two flexible inner conductors are not damaged if the straight-contoured cable is laid on the side stop (see the printing on the top of the tool).

The cable can pass through the handle of this tool meaning the AS-Interface Special has an unlimited stripping range, and has specially hardened exchangeable blades to ensure a long service life.

#### Datenblatt:

Art.-Nr.: 20075

EAN: 4011391200753

HSCode: 82032000

Ursprungsland: BR Deutschland

Nettogewicht: 122 g

Maße (LxBxH): 166 x 102 x 28 mm

#### Datasheet:

Part No.: 20075

EAN: 4011391200753

HSCode: 82032000

Country of Origin: Germany

Net weight: 122 g

Dimensions (LxBxH): 166 x 102 x 28 mm



Video Scan



4 011391 200753

Outlet Special 20  
Art.-Nr. 20220

Outlet Special 20  
Part No. 20220

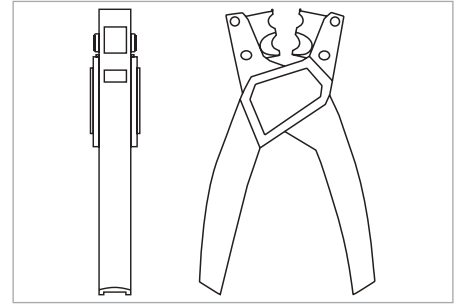

Abisolierzange zum Erstellen eines Kabelausschnittes von 20mm für Schirmanschluss-Systeme und Potentialausgleiche.

Arbeitsbereich: unterschiedliche Rundkabeltypen von 7,5 bis 9mmØ, wie z. B. Coaxial-Kabel, geschirmte oder ungeschirmte Mess-, Kontroll- und Steuerleitungen (Außenisolierung max. 1,65mm).

Wire stripper for de-insulating cable sections of 13/16" | 20mm for connecting monitoring systems or potential equalization purposes.

Range: Selected round cable types from 19/64" - 11/32" Ø | 7.5 to 9mmØ, including coaxial cables, and shielded or unshielded monitoring or control cables (max. 1/16" | 1.65mm insulation).

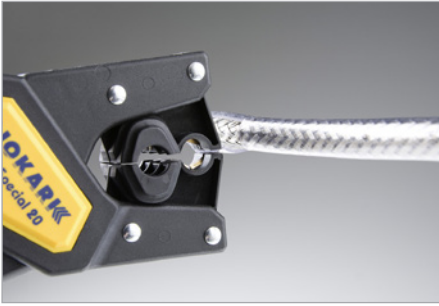

**Datenblatt:**

Art.-Nr.: 20220

EAN: 4011391202207

HSCode: 82032000

Ursprungsland: BR Deutschland

Nettogewicht: 101 g

Maße (LxBxH): 166 x 102 x 38 mm

**Datasheet:**

Part No.: 20220

EAN: 4011391202207

HSCode: 82032000

Country of Origin: Germany

Net weight: 101 g

Dimensions (LxBxH): 166 x 102 x 38 mm



Video Scan



4 011391 202207

High Strip  
Art.-Nr. 20450

High Strip  
Part No. 20450

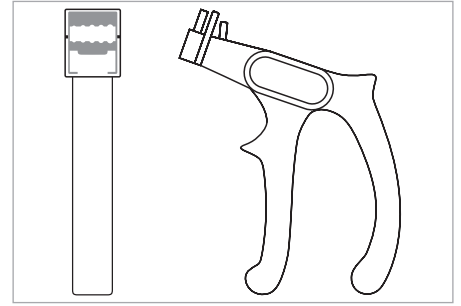

Ergonomische Abisolierzange für Leiter mit problematischen Isolationen wie z. B. Gummi, Silicon, TPE etc. Einstellbarer Längenschlag von 5-15 mm.

Keine Einstellung auf Querschnitt notwendig wegen 5 fixierten Präzisionsklingenpaaren (0,5/0,75/1,5/2,5/4,0 mm<sup>2</sup> | AWG 20/18/16/14/12).

Abisolieren jeder beliebigen Länge möglich.

Ergonomic precision wire stripper for conductors with tough and difficult insulations such as rubber, silicone, TPE etc. Length stop adjustable from 5-15 mm.

No adjustment to diameter necessary due to five fixed blade diameters (0,5/0,75/1,5/2,5/4,0 mm<sup>2</sup> | AWG 20/18/16/14/12).

Stripping of any length possible.

**Datenblatt:**

Art.-Nr.: 20450

EAN: 4011391204508

HSCode: 82032000

Ursprungsland: BR Deutschland

Nettogewicht: 97 g

Maße (LxBxH): 140 x 125 x 25 mm

**Datasheet:**

Part No.: 20450

EAN: 4011391204508

HSCode: 82032000

Country of Origin: Germany

Net weight: 97 g

Dimensions (LxBxH): 140 x 125 x 25 mm

mm<sup>2</sup> 0,5 | 0,75 | 1,5 | 2,5 | 4,0  
AWG 20 | 18 | 16 | 13 | 11

Video Scan



4 011391 204508

## Mikro-Präzisions-Abisolierer

In der Industrie werden bei Kleinserienfertigung, Prototypenbau, Qualitätsprüfung oder After-Sales-Service oft feine, dünne Leiter von Hand geschnitten, abisoliert, gelötet oder konfektioniert. In der Haus- und Gebäudetechnik sind bei der Installation von Türsprech- oder Alarmanlagen spezielle Werkzeuge gefragt, um die feinen Leitungen beim Abisolieren nicht zu beschädigen.

Speziell für diese Anwendungen wurde von JOKARI das Komplettprogramm der Mikro-Präzisions-Abisolierer entwickelt. Leicht, einfach zu handhaben, sicher und genau: diese Forderungen stehen im Lastenheft ganz vorne und wurden in ein Programm von 3 Serien mit insgesamt 16 Typen umgesetzt.

## Micro-Precision Wire Strippers

Fine and thin wires are in daily use in small batch production, prototype construction, quality control or after-sales service and are manually cut, stripped, soldered or assembled. In the house and building technology special tools are being used to avoid damages by stripping fine wires.

To cover these demands, JOKARI has designed a compact range of strippers, covering 18 types in 3 patterns. Lightweight, easy to handle, safe and exact: the JOKARI Micro Precision Wire Strippers combine these basic demands in a unique way.



PWS-PLUS 001

Art.-Nr. 40024

PWS-PLUS 001

Part No. 40024



**Datenblatt:**

Art.-Nr.: 40024

EAN: 4011391400245

HSCode: 82119300

Ursprungsland: BR Deutschland

Nettogewicht: 35 g

Maße (LxBxH): 102 x 42 x 14 mm

**Datasheet:**

Part No.: 40024

EAN: 4011391301801

HSCode: 82119300

Country of Origin: Germany

Net weight: 35 g

Dimensions (LxBxH): 102 x 42 x 14 mm

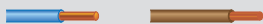

0.12, 0.16, 0.20, 0.25, 0.30, 0.40 mm Ø /  
AWG 36, 34, 32, 30, 28, 26



Video Scan



4 011391 400245

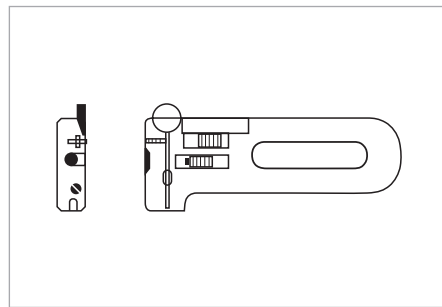

Für Anwendungen in der Elektronik, Telekommunikation und Modellbau. Mit einstellbarem Längenanschlag und Seitenschneider bis max. 1,0 mm Ø. Geringes Gewicht.

Ideal für Leiter aus PVC, TEFLON®, KYNAR®, TEFZEL®, MYLAR®.

PWS-PLUS 001 mit einstellbarem Arbeitsbereich von 0,12-0,40 mm Ø | AWG 36-26.

PWS-PLUS 002 mit einstellbarem Arbeitsbereich von 0,25-0,80 mm Ø | AWG 30-20.

PWS-PLUS 003 mit einstellbarem Arbeitsbereich von 0,3-1,00 mm Ø | AWG 28-18.

For electronic, telecommunications and modelling purposes. With adjustable length stop and integrated cutter for cable diameters of up to 1.0 mm Ø. Lightweight design.

Ideal for PVC, TEFLON®, KYNAR®, TEFZEL®, MYLAR® cables.

PWS-PLUS 001 with adjustable stripping range from 0.12-0.40 mm diameter.

PWS-PLUS 002 with adjustable stripping range from 0.25-0.80 mm diameter.

PWS-PLUS 003 with adjustable stripping range from 0.30-1.00 mm diameter.



PWS-PLUS 002  
Art.-Nr. 40025

PWS-PLUS 002  
Part No. 40025



PWS-PLUS 003  
Art.-Nr. 40026

PWS-PLUS 003  
Part No. 40026

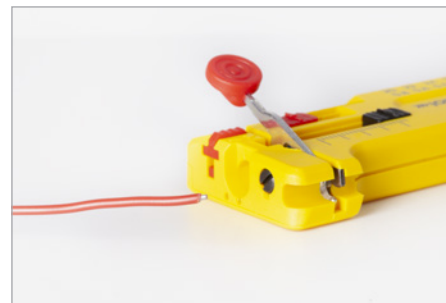
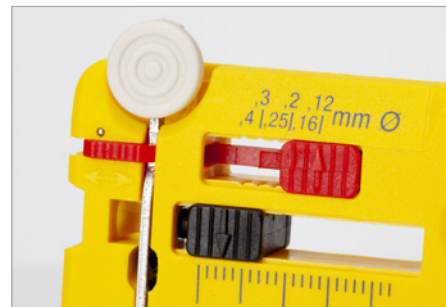

**Datenblatt:**

Art.-Nr.: 40025  
EAN: 4011391400252  
HSCode: 82119300  
Ursprungsland: BR Deutschland  
Nettogewicht: 35 g  
Maße (LxBxH): 102 x 42 x 14 mm

**Datasheet:**

Part No.: 40025  
EAN: 4011391400252  
HSCode: 82119300  
Country of Origin: Germany  
Net weight: 35 g  
Dimensions (LxBxH): 102 x 42 x 14 mm

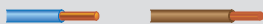

0.25, 0.30, 0.40, 0.50, 0.60, 0.80 mm Ø /  
AWG 30, 28, 26, 24, 22, 20



Video Scan



4 011391 400252

**Datenblatt:**

Art.-Nr.: 40026  
EAN: 4011391400269  
HSCode: 82119300  
Ursprungsland: BR Deutschland  
Nettogewicht: 35 g  
Maße (LxBxH): 102 x 42 x 14 mm

**Datasheet:**

Part No.: 40026  
EAN: 4011391400269  
HSCode: 82119300  
Country of Origin: Germany  
Net weight: 35 g  
Dimensions (LxBxH): 102 x 42 x 14 mm

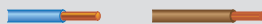

0.30, 0.40, 0.50, 0.60, 0.80, 1.00 mm Ø /  
AWG 28, 26, 24, 22, 20, 18



Video Scan



4 011391 400269

# SWS-PLUS 012

## Art.-Nr. 40015

# SWS-PLUS 012

## Part No. 40015

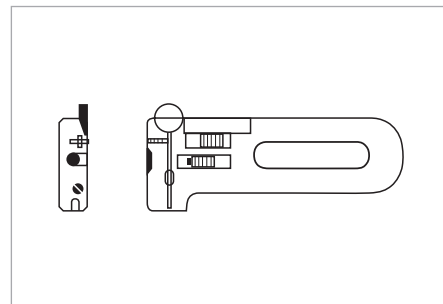

Für Anwendungen in der Elektronik, Telekommunikation und Modellbau. Mit einstellbarem Längenanschlag und Seitenschneider bis max. 1,0 mm Ø. Geringes Gewicht. Ideal für Leiter aus PVC, TEFLON®, KYNAR®, TEFZEL®, MYLAR®.

SWS-PLUS 012 fix auf den Arbeitsbereich von 0,12 mm Ø | AWG 36 eingestellt.

SWS-PLUS 016 fix auf den Arbeitsbereich von 0,16 mm Ø | AWG 34 eingestellt.

SWS-PLUS 020 fix auf den Arbeitsbereich von 0,20 mm Ø | AWG 32 eingestellt.

SWS-PLUS 025 fix auf den Arbeitsbereich von 0,25 mm Ø | AWG 30 eingestellt.

SWS-PLUS 030 fix auf den Arbeitsbereich von 0,30 mm Ø | AWG 30 eingestellt.

SWS-PLUS 040 fix auf den Arbeitsbereich von 0,40 mm Ø | AWG 26 eingestellt.

SWS-PLUS 050 fix auf den Arbeitsbereich von 0,50 mm Ø | AWG 24 eingestellt.

SWS-PLUS 060 fix auf den Arbeitsbereich von 0,60 mm Ø | AWG 22 eingestellt.

SWS-PLUS 080 fix auf den Arbeitsbereich von 0,80 mm Ø | AWG 20 eingestellt.

SWS-PLUS 100 fix auf den Arbeitsbereich von 1,00 mm Ø | AWG 18 eingestellt.

For electronic, telecommunications and modelling purposes. With adjustable length stop and integrated cutter for cable diameters of up to 1.0 mm Ø. Lightweight design. Ideal for PVC, TEFLON®, KYNAR®, TEFZEL®, MYLAR® cables.

SWS-PLUS 012 with fixed stripping diameter of 0.12 mm Ø | AWG 36.

SWS-PLUS 016 with fixed stripping diameter of 0.16 mm Ø | AWG 34.

SWS-PLUS 020 with fixed stripping diameter of 0.20 mm Ø | AWG 32.

SWS-PLUS 025 with fixed stripping diameter of 0.25 mm Ø | AWG 30.

SWS-PLUS 030 with fixed stripping diameter of 0.30 mm Ø | AWG 30.

SWS-PLUS 040 with fixed stripping diameter of 0.40 mm Ø | AWG 26.

SWS-PLUS 050 with fixed stripping diameter of 0.50 mm Ø | AWG 24.

SWS-PLUS 060 with fixed stripping diameter of 0.60 mm Ø | AWG 22.

SWS-PLUS 080 with fixed stripping diameter of 0.80 mm Ø | AWG 20.

SWS-PLUS 100 with fixed stripping diameter of 1.00 mm Ø | AWG 18.

#### Datenblatt:

Art.-Nr.: 40015

EAN: 4011391400153

HSCode: 82119300

Ursprungsland: BR Deutschland

Nettogewicht: 35 g

Maße (LxBxH): 102 x 42 x 14 mm

#### Datasheet:

Part No.: 40015

EAN: 4011391400153

HSCode: 82119300

Country of Origin: Germany

Net weight: 35 g

Dimensions (LxBxH): 102 x 42 x 14 mm

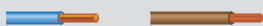

0.12 mm Ø / AWG 36



Video Scan



SWS-PLUS 016  
Art.-Nr. 40035

SWS-PLUS 016  
Part No. 40035



#### Datenblatt:

Art.-Nr.: 40035  
EAN: 4011391400351  
HSCode: 82119300  
Ursprungsland: BR Deutschland  
Nettogewicht: 35 g  
Maße (LxBxH): 102 x 42 x 14 mm

#### Datasheet:

Part No.: 40035  
EAN: 4011391400351  
HSCode: 82119300  
Country of Origin: Germany  
Net weight: 35 g  
Dimensions (LxBxH): 102 x 42 x 14 mm

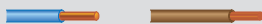

0.16 mm Ø / AWG 34



Video Scan



4 011391 400351

SWS-PLUS 020  
Art.-Nr. 40045

SWS-PLUS 020  
Part No. 40045



#### Datenblatt:

Art.-Nr.: 40045  
EAN: 4011391400450  
HSCode: 82119300  
Ursprungsland: BR Deutschland  
Nettogewicht: 35 g  
Maße (LxBxH): 102 x 42 x 14 mm

#### Datasheet:

Part No.: 40045  
EAN: 4011391400450  
HSCode: 82119300  
Country of Origin: Germany  
Net weight: 35 g  
Dimensions (LxBxH): 102 x 42 x 14 mm

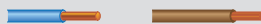

0.2 mm Ø / AWG 32



Video Scan



4 011391 400450

SWS-PLUS 025  
Art.-Nr. 40055

SWS-PLUS 025  
Part No. 40055



#### Datenblatt:

Art.-Nr.: 40055  
EAN: 4011391400559  
HSCode: 82119300  
Ursprungsland: BR Deutschland  
Nettogewicht: 35 g  
Maße (LxBxH): 102 x 42 x 14 mm

#### Datasheet:

Part No.: 40055  
EAN: 4011391400559  
HSCode: 82119300  
Country of Origin: Germany  
Net weight: 35 g  
Dimensions (LxBxH): 102 x 42 x 14 mm

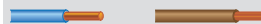

0.25 mm Ø / AWG 30



Video Scan



4 011391 400559

SWS-PLUS 030  
Art.-Nr. 40065

SWS-PLUS 030  
Part No. 40065



SWS-PLUS 040  
Art.-Nr. 40075

SWS-PLUS 040  
Part No. 40075



SWS-PLUS 050  
Art.-Nr. 40085

SWS-PLUS 050  
Part No. 40085



**Datenblatt:**

Art.-Nr.: 40065  
EAN: 4011391400658  
HSCode: 82119300  
Ursprungsland: BR Deutschland  
Nettogewicht: 35 g  
Maße (LxBxH): 102 x 42 x 14 mm

**Datasheet:**

Part No.: 40065  
EAN: 4011391400658  
HSCode: 82119300  
Country of Origin: Germany  
Net weight: 35 g  
Dimensions (LxBxH): 102 x 42 x 14 mm

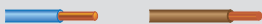

0.3 mm Ø / AWG 28



Video Scan



4 011391 400658

**Datenblatt:**

Art.-Nr.: 40075  
EAN: 4011391400757  
HSCode: 82119300  
Ursprungsland: BR Deutschland  
Nettogewicht: 35 g  
Maße (LxBxH): 102 x 42 x 14 mm

**Datasheet:**

Part No.: 40075  
EAN: 4011391400757  
HSCode: 82119300  
Country of Origin: Germany  
Net weight: 35 g  
Dimensions (LxBxH): 102 x 42 x 14 mm

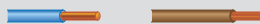

0.4 mm Ø / AWG 26



Video Scan



4 011391 400757

**Datenblatt:**

Art.-Nr.: 40085  
EAN: 4011391400856  
HSCode: 82119300  
Ursprungsland: BR Deutschland  
Nettogewicht: 35 g  
Maße (LxBxH): 102 x 42 x 14 mm

**Datasheet:**

Part No.: 40085  
EAN: 4011391400856  
HSCode: 82119300  
Country of Origin: Germany  
Net weight: 35 g  
Dimensions (LxBxH): 102 x 42 x 14 mm

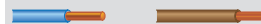

0.5 mm Ø / AWG 24



Video Scan



4 011391 400856

SWS-PLUS 060  
Art.-Nr. 40095

SWS-PLUS 060  
Part No. 40095



**Datenblatt:**

Art.-Nr.: 40095  
EAN: 4011391400955  
HSCode: 82119300  
Ursprungsland: BR Deutschland  
Nettogewicht: 35 g  
Maße (LxBxH): 102 x 42 x 14 mm

**Datasheet:**

Part No.: 40095  
EAN: 4011391400955  
HSCode: 82119300  
Country of Origin: Germany  
Net weight: 35 g  
Dimensions (LxBxH): 102 x 42 x 14 mm

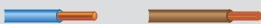

0.6 mm Ø / AWG 22



Video Scan



4 011391 400955

SWS-PLUS 080  
Art.-Nr. 40105

SWS-PLUS 080  
Part No. 40105



**Datenblatt:**

Art.-Nr.: 40105  
EAN: 4011391401051  
HSCode: 82119300  
Ursprungsland: BR Deutschland  
Nettogewicht: 35 g  
Maße (LxBxH): 102 x 42 x 14 mm

**Datasheet:**

Part No.: 40105  
EAN: 4011391401051  
HSCode: 82119300  
Country of Origin: Germany  
Net weight: 35 g  
Dimensions (LxBxH): 102 x 42 x 14 mm

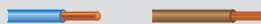

0.8 mm Ø / AWG 20



Video Scan



4 011391 401051

SWS-PLUS 100  
Art.-Nr. 40115

SWS-PLUS 100  
Part No. 40115



**Datenblatt:**

Art.-Nr.: 40115  
EAN: 4011391401150  
HSCode: 82119300  
Ursprungsland: BR Deutschland  
Nettogewicht: 35 g  
Maße (LxBxH): 102 x 42 x 14 mm

**Datasheet:**

Part No.: 40115  
EAN: 4011391401150  
HSCode: 82119300  
Country of Origin: Germany  
Net weight: 35 g  
Dimensions (LxBxH): 102 x 42 x 14 mm

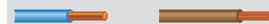

1.00 mm Ø / AWG 18



Video Scan



4 011391 401150

ESD-PLUS 001

Art.-Nr. 40027

ESD-PLUS 001

Part No. 40027

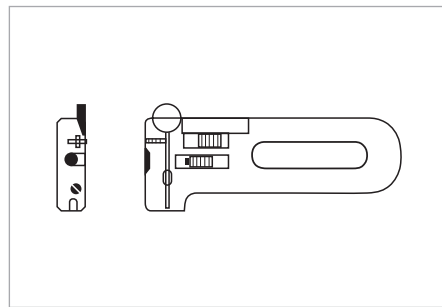

Für Anwendungen in der Elektronik und Computertechnik. Abisolierbereich einstellbar. Inkl. Längenanschlag und integriertem Seitenschneider bis max. 1,0 mmØ. Werkzeuggehäuse aus ableitfähigem Spezialkunststoff.

ESD-PLUS 001 mit einstellbarem Arbeitsbereich von 0,12-0,40 mmØ | AWG 36-26.

ESD-PLUS 002 mit einstellbarem Arbeitsbereich von 0,25-0,80 mmØ | AWG 30-20.

ESD-PLUS 003 mit einstellbarem Arbeitsbereich von 0,30-1,00 mmØ | AWG 28-19.

Ideal for electronics and IT applications. Adjustable stripping, with length stopper and integrated cutting function for cables of up to 1.0 mmØ. Made from special dissipative thermoplastic material.

ESD-PLUS 001 with adjustable stripping range from 0.12-0.40 mm diameter.

ESD-PLUS 002 with adjustable stripping range from 0.25-0.80 mm diameter.

ESD-PLUS 003 with adjustable stripping range from 0.30-1.00 mm diameter.

#### Datenblatt:

Art.-Nr.: 40027

EAN: 4011391400276

HSCode: 82119300

Ursprungsland: BR Deutschland

Nettogewicht: 30 g

Maße (LxBxH): 102 x 42 x 14 mm

#### Datasheet:

Part No.: 40027

EAN: 4011391400276

HSCode: 82119300

Country of Origin: Germany

Net weight: 30 g

Dimensions (LxBxH): 102 x 42 x 14 mm

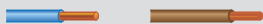

0.12, 0.16, 0.20, 0.25, 0.30, 0.40 mm Ø /  
AWG 36, 34, 32, 30, 28, 26



Video Scan



ESD-PLUS 002  
Art.-Nr. 40028

ESD-PLUS 002  
Part No. 40028



ESD-PLUS 003  
Art.-Nr. 40029

ESD-PLUS 003  
Part No. 40029



#### Datenblatt:

Art.-Nr.: 40028  
EAN: 4011391400283  
HSCode: 82119300  
Ursprungsland: BR Deutschland  
Nettogewicht: 30 g  
Maße (LxBxH): 102 x 42 x 14 mm

#### Datasheet:

Part No.: 40028  
EAN: 4011391400283  
HSCode: 82119300  
Country of Origin: Germany  
Net weight: 30 g  
Dimensions (LxBxH): 102 x 42 x 14 mm

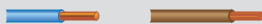

0.25, 0.30, 0.40, 0.50, 0.60, 0.80 mm Ø /  
AWG 30, 28, 26, 24, 22, 20



Video Scan



4 011391 400283

#### Datenblatt:

Art.-Nr.: 40029  
EAN: 4011391400290  
HSCode: 82119300  
Ursprungsland: BR Deutschland  
Nettogewicht: 30 g  
Maße (LxBxH): 102 x 42 x 14 mm

#### Datasheet:

Part No.: 40029  
EAN: 4011391400290  
HSCode: 82119300  
Country of Origin: Germany  
Net weight: 30 g  
Dimensions (LxBxH): 102 x 42 x 14 mm

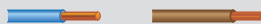

0.30, 0.40, 0.50, 0.60, 0.80, 1.00 mm Ø /  
AWG 28, 26, 24, 22, 20, 18



Video Scan



4 011391 400290



## Das JOKARI-Paket

Hier finden Sie eine Zusammenstellung über lieferbare Ersatz- und Zubehörteile. Darüber hinaus bieten wir Ihnen Informationen, die helfen, Ihre Verkäufe zu optimieren und zu vereinfachen. Technische Hintergrundinformationen „rund um’s Abisolieren“ unterstützen Sie bei der Auswahl des richtigen Werkzeugs für bestimmte Kabel.

## JOKARI Extras

Here you find general information around JOKARI products such as spare parts and consumables available, user tips and tricks, as well as some more useful information around cable and wire stripping. All you need to optimize your sales and to select the right products.





Ideen. Lösungen. Service.  
Erfolg.

Ideas. Solutions. Service.  
Success.

## Zubehör & Ersatzteile

Alle JOKARI-Produkte sind auf eine lange Lebensdauer ausgelegt. Jede Art von Messer und Klingen verschleißen bei intensivem Gebrauch. Deshalb können bei vielen JOKARI-Werkzeugen die Klingen einfach ersetzt werden. Der Austausch der Innenmesser ist einfach.

**Kabelmesser:** Werkzeug öffnen (4 Schrauben), Innenmesser entnehmen, neues Innenmesser in Aufnahme einhängen, Werkzeug verschrauben.

**Abisolierzangen:** gemäß Videoanleitung (Video per QR-Code öffnen oder Browser mit Link öffnen).

**Mikro Präzisions-Abisolierer:** Schraube an Stirnplatte ausdrehen, alte Hebelklinge entnehmen, neue Klinge einlegen, mit Schraube sichern.

## Accessoires & Spare Parts

All JOKARI products are designed to sustain a long tooling lifetime. The blades are made from high alloy special steel and are hardened and tempered with great care. However each kind of edges are subject to wear after extensive use. Therefore JOKARI has made available replacement blades for several of our products in case the need arises. The exchange of blades is easy.

**Cable Knives:** Open body (4 screws), take out old blade, insert new blade into support, close body.

**Wire Stripping Pliers:** as per video instruction. Open the file by scanning the corresponding QR-code on this page, or with your web browser.

**Micro Precision Wire Strippers:** Take off screw at front, take out old blade, insert new blade and fix screw again.

### Für Kabelmesser

Jedes JOKARI-Kabelmesser wird bereits mit einem innenliegenden Reservemesser geliefert. Zusätzliche Messer sind einzeln oder als Satz lieferbar.

Kabelmesser mit äußerer Klinge werden mit einer separaten Schutzkappe geliefert. Diese ist ebenfalls als Ersatzteil lieferbar.

Ersatzmesser  
Single blade  
3er Set Ersatzmesser  
Set of 3 blades  
Schutzkappe  
Protection cap

Art.-Nr. 19001  
Part No. 19001

Art.-Nr. 19000  
Part No. 19000

Art.-Nr. 19580  
Part No. 19580



		19001	19000	19580	79055
10160	No. 16 SECURA	x	x		
10162	No. 16 Standard	x	x		
10270	No. 27 SECURA	x	x		
10272	No. 27 Standard	x	x		
10280	No. 28H SECURA	x	x	x	
10281	No. 28G SECURA	x	x	x	
10282	No. 28H Standard	x	x	x	
10285	No. 28G Standard	x	x	x	
10350	No. 35 Standard	x	x		
10500	No. 50 Standard	x	x		
70000	System 4-70	x	x		x

### For Cable Knives

Each JOKARI Cable Knife is supplied with a spare blade inside the handle. Additional spare blades are available.

JOKARI Tools with external trimming knife have a loose protection cap. This cap is also available as spare part.

### Für Entmanteler

Steckschlüssel SW11mm aus hochstefem, glasfaserverstärktem Kunststoff zum Festziehen von F-Steckern (HEX 11). Ideal zur Erweiterung des JOKARI Top Coax Art.-Nr. 30100.

SW11 Top Coax

Art.-Nr. 30101



### For Cable Stripper

Socket SW11mm made of high-strength, glass-fiber-reinforced plastic for tightening F-connectors (HEX 11). Perfect for extending the JOKARI Top Coax Part No. 30100.

SW11 Top Coax

Part No. 30101

### Für Mikro Präzisions-Abisolierer

Die Hebelklinge ist mit einer Schraube gesichert und kann sehr einfach ausgetauscht werden.

Art.-Nr. 46025 für alle Größen

### For Mikro Precision Wire Strippers

The swiveling lever blade is fixed by a screw and can easily be replaced.

Part No. 46025

## Für Abisolierzangen

Ersatzklingen für JOKARI Abisolierzangen sollten satzweise montiert werden. Klingensätze sind für die meisten Abisolierzangen gemäß Tabelle lieferbar.

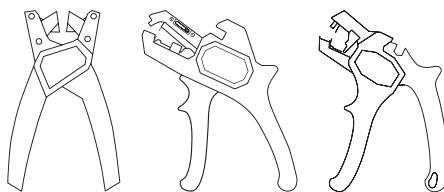

## For Wire Stripping Pliers

Spare Blades for JOKARI Wire Stripping Pliers have to be replaced as a full set. Spare blade sets are available for most pliers, please use spare parts no.s listed below.

### Satz Klingen Art.-Nr./Set Blades Part No.

20030	FKZ	29030
20050	Super 4 plus/Pro	29050
20075	AS-Interface Pro	29075
20090	No. 6-16 <sup>2</sup>	29090
20100	SECURA 2K	29100
20300	Sensor Special	29300
20310	Sensor Mini	29310

## Scan für Videoanleitung/Link

Scan for instructions



20030  
FKZ  
29030



20050/20200  
Super 4 plus/Pro  
29050



20075  
AS-Interface Pro  
29075



20090  
No. 6-16<sup>2</sup>  
29090



20100  
SECURA 2K  
29100



20300  
Sensor Special  
29300



20310  
Sensor Mini  
29310

## Für QUADRO Plus

Lieferbar sind leere Ersatzmagazine und Aderndhülsen.

## For QUADRO Plus

Available are the empty magazine as well as strips of end sleeves.

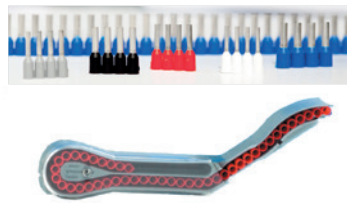

	Farbe Color	VPE Box unit x	Art.-Nr. Part No.
QUADRO Plus-Koffer inkl. Schaumeinlage QUADRO Plus-Case incl. foam insert			60020
Magazin, leer Magazine, empty			60100
Hülsenstreifen End sleeve strip	0,5 mm	10x50	60150
Hülsenstreifen End sleeve strip	0,75 mm	10x50	60175
Hülsenstreifen End sleeve strip	1,0 mm	10x50	60110
Hülsenstreifen End sleeve strip	1,5 mm	10x50	60115
Hülsenstreifen End sleeve strip	2,5 mm	10x40	60125

## AWG Vergleichstabelle

Die Tabelle bezieht sich auf massive Leiter. Der Durchmesser von Litzendraht kann bis zu 20% größer als der von massiven Leitern sein.

## AWG Metric Comparison Table

AWG sizes refer to solid wire. The diameter of twisted wires can exceed the diameter of solid wires by up to 20%.

AWG-Nr. AWG Ø	Querschnitt cross section mm <sup>2</sup>	Ø Ø mm	AWG-Nr. AWG Ø	Querschnitt cross section mm <sup>2</sup>	Ø Ø mm	AWG-Nr. AWG Ø	Querschnitt cross section mm <sup>2</sup>	Ø Ø mm
4/0	102,22	11,68	12	3,31	2,05	27	0,10	0,36
3/0	85,01	10,40	13	2,63	1,83	28	0,081	0,32
2/0	67,43	9,27	14	2,08	1,63	29	0,064	0,29
1/0	53,48	8,25	15	1,65	1,45	30	0,051	0,25
1	42,41	7,35	16	1,31	1,29	31	0,040	0,23
2	33,62	6,54	17	1,04	1,15	32	0,032	0,20
3	26,67	5,83	18	0,82	1,02	33	0,025	0,18
4	21,15	5,19	19	0,65	0,91	34	0,020	0,16
5	16,77	4,62	20	0,52	0,81	35	0,016	0,14
6	13,23	4,12	21	0,41	0,72	36	0,013	0,13
7	10,55	3,67	22	0,33	0,64	37	0,010	0,11
8	8,37	3,26	23	0,26	0,57	38	0,008	0,10
9	6,63	2,91	24	0,21	0,51	39	0,006	0,09
10	5,26	2,59	25	0,16	0,46	40	0,005	0,08
11	4,17	2,30	26	0,13	0,40			

# Arbeiten mit JOKARI

## Die Kabelmesser

Jokari-Kabelmesser bestehen aus 3 funktionellen Teilen: Der Griff für gutes Handling und saubere Kabelführung.

Der Druckbügel zieht das Kabel sicher an das Innenmesser und sorgt gemeinsam mit dem Griff für eine exakte Führung des Kabels/Messers. Zunächst stellt man mit der Einstellschraube die Schnitttiefe des Messers ein. Nach dem Einlegen des Kabels wird der Bügel leicht auf das Kabel gedrückt um das Innenmesser in den Kabelmantel einzustechen. Das Innenmesser ist frei drehbar gelagert. Die Klingengeometrie sorgt dafür, dass es genau in die gewollte Richtung schneidet, ohne dass das Werkzeug ab- oder umgesetzt werden muss. Zuerst erfolgt ein einfacher Rundschnitt. Danach kann übergangslos ein Längsschnitt erfolgen, um den Mantel danach mühelos aufbrechen und entfernen zu können. Die bei einigen Modellen angebrachte Hakenklinge ist bestens geeignet, Verpackungsmaterialien oder Sicherungsbänder zu öffnen.

## Die Entmanteler

Je nach Einsatzzweck sind in den Werkzeugen ein oder mehrere Klingepaare angeordnet. Die Arbeitsweise ist in allen Fällen gleich: das Kabel einlegen, leichten Druck auf die Griffschalen ausüben und je einmal eine 1/4 Umdrehung nach rechts und nach links drehen. Das Werkzeug öffnen, die Messer leicht versetzt zur Schnittstelle am abzuisolierenden Teil des Mantels ansetzen, den Mantel durch kurzes Verbiegen brechen und mit dem leicht geschlossenen Griff abziehen. Optional sind zusätzliche Präzisionsmesser zum Abisolieren der kabeltypischen Einzelleiter verbaut. Bei einigen Modellen kann mit Hilfe eines zusätzlichen Messers ein Längsschnitt ausgeführt werden. Hierzu einfach das Kabel in die Führung einlegen, den Griff leicht schließen und längs am Kabel vorbei ziehen. Längere Strecken lassen sich somit ebenfalls problemlos abmanteln, da das Kabel innen durch das Werkzeug gezogen werden kann.

## Die Abisolierzangen

Hier unterscheidet man zwischen Abisolierzangen, die für den Außenmantel gedacht sind und denen, die die Innenleiter abisolieren. Die Zangen stellen sich entweder automatisch auf den Querschnitt ein oder sind mit auf den Leiterdurchmesser geschliffenen Präzisionsklingen ausgerüstet.

## Die Mikro-Präzisions-Abisolierer

Geeignet für Leiterdurchmesser von 0,12 bis 1,0 mm. Die Leiter werden beim Einstecken automatisch zentriert und die präzisen Klingen trennen die Isolationsschicht mühelos auf Daumendruck. Folgende Schritte führen zum perfekten Abisolierergebnis: Zunächst Hebelklinge entsperren. Bei PWS- oder ESD-Modellen die Leitergröße einstellen. Danach die Abisolierlänge einstellen. Kabel in die Trichterführung am Werkzeugkopf bis zum Längenanschlag einlegen. Hebelklinge mit Daumen herunter drücken und halten. Werkzeug nach hinten abziehen.

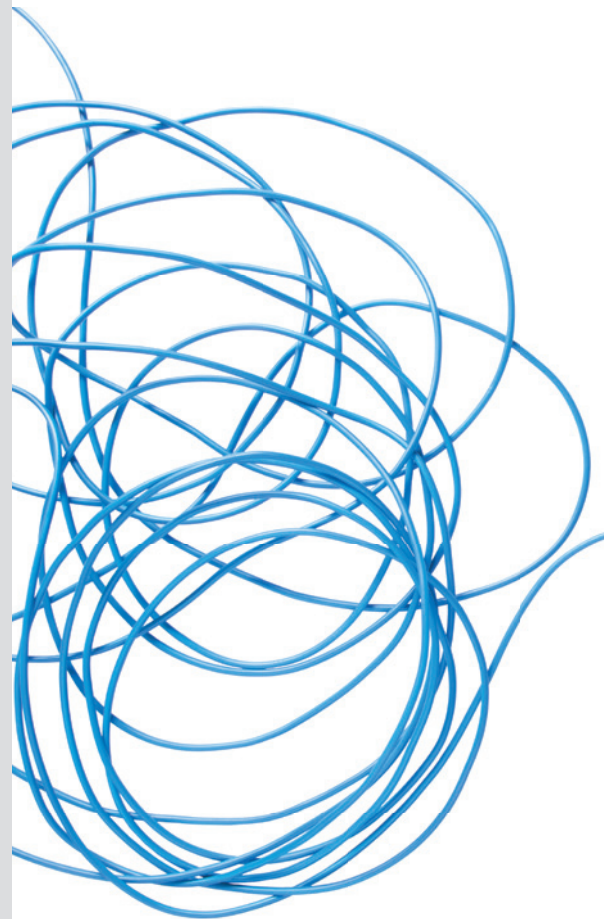

## Working with JOKARI

### Cable Knives

JOKARI cable knives consist of 3 functional parts: the ergonomic handle offers a fine grip and safe and exact cable guidance.

The self-retaining cable guide clip presses the cable sheathing reliably to the swivelling inner knife blade and ensures with the shaped handle end an exact guidance of the cable during round and longitudinal cutting.

Adjust cutting depth of the stripping knife to sheathing thickness by turning the adjustment wheel. After insertion of the cable slightly press the cable guide clip to the cable to scratch the sheathing surface. The knife blade is pivot-mounted inside the handle and the knife design ensures that the blade follows the cutting direction automatically without resetting the tool when changing from round to longitudinal cut. Start with a single round cut, then move the knife alongside the cable to its end.

Break the sheathing easily at the round notch by bending the cable end up and down, detach sheathing, finished. Some patterns optionally are equipped with a trimming knife blade to cut open packages, boxes, strips, cords etc.



### Cable Strippers

The pipe-shaped cable strippers are equipped with 1 or more pairs of cutting knives fixed inside the working heads, depending on application. The use is always the same: open half-pipes by unlocking the catch, insert cable, close half-pipes with slight pressure. Then rotate tool a quarter turn to the left and the right, open tool again, position the blades beside the round notch towards the end, break the sheathing by bending the cable end up and down and tear off sheathing with the tool. Some patterns offer the option to strip conductor insulations by using cross section related stripping notches. Some patterns contain a separate blade for longitudinal cuts. Insert cable in the cable guide, close half-pipes and move tool in a slight angle alongside the sheathing. It is even possible to strip longer sections as the cable can protrude the pipes at full length.

### Wire Stripping Pliers

Stripping Pliers are designed to either strip the cable sheathing or the wire insulation. JOKARI Pliers are being offered for different conductors, insulation types and cable sheathings. All pliers either adjust themselves automatically to the conductor cross section or work with precisely ground, size related stripping blades.

### Micro Precision Wire Strippers

Made for conductor diameters from 0,12 to 1,0mm resp. 36 to 18 AWG. The conductors are automatically held in a centered position, the precisely ground knives cut through the insulation surface easily by thumb pressure. Tear stripper away from wire, finished. Available either with blades for individual wire diameters or adjustable by a slider to 6 different diameters. Also available is a version for ESD-use in electrostatic protected areas.

## Die JOKARI-Kabeldatenbank – tausende Kabel auf einen Klick



Welches Abisolierwerkzeug ist am besten geeignet, ein spezielles Kabel fachgerecht zu entmanteln? Auf diese Frage ermittelt die JOKARI Kabeldatenbank ein Ergebnis. In der Suchmaske gibt der Nutzer den vorliegenden Leitungstyp ein und die Datenbank sucht sekunden-schnell nach dem optimalen Werkzeug.

JOKARI bietet mehr als 70 Werkzeuge zum Entmanteln und Abisolieren von Kabeln an. Mit der Datenbank werden Anwender dabei unterstützt, schnell und einfach eine fachgerechte Lösung zu finden. Rund um die Uhr und von jedem Ort über das Internet erreichbar, erleichtert dieses Angebot besonders die Arbeit auf der Baustelle. Da täglich neue Leitungen entwickelt werden, kann die Datenbank nie komplett sein. Sie wird im Dialog mit den Anwendern stetig erweitert.

Sollte einmal eine Leitung nicht gefunden werden, nimmt JOKARI diese in die Datenbank auf. Eine Rückmeldung mit Informationen über Kabeltyp oder Bezeichnung sowie Anzahl der Innenleiter und deren Querschnitt per Facebook, Mail, Fax oder Telefon genügt meist.

Und wenn Ihr Kabel nicht gelistet ist? Rufen Sie per Mausclick unser Kontaktformular auf, schreiben Sie uns formlos oder schicken Sie uns ein Kabelmuster, wir beraten Sie dann persönlich.

## The JOKARI cable database – thousands of cables with one click



Which tool is best to strip that cable professionally? The JOKARI cable database will answer this question. The user enters the available cable type and the database looks for the optimal tool in seconds.

JOKARI offers more than 70 tools for stripping wires. The database supports the user to find fast and easy solutions. Anytime and anywhere accessible via Internet, the database helps to find a professional stripping solution. The use of the database is very simple:

At <http://wire.jokari.de> the user enters the name of the cable and the keyword-search suggests a cable list. From that list, the user selects the suitable cable type and the result is a tool recommendation plus a detailed description with text and photo. A link to the homepage [www.jokari.de](http://www.jokari.de) offers additional information and often an application video.

As new cables are developed permanently, the database will be constantly updated in dialog with users.

If a cable is not on our list, JOKARI will add this to the database with your help! Just send a message with information about the cable type or name and number of inner conductors and the cross-section via Facebook, email, fax or phone.

Your cable is not listed? Open our contact form by mouseclick, write your message or provide us with a test sample of your cable. We will consult you individually as quickly as possible.

<http://wire.jokari.de>

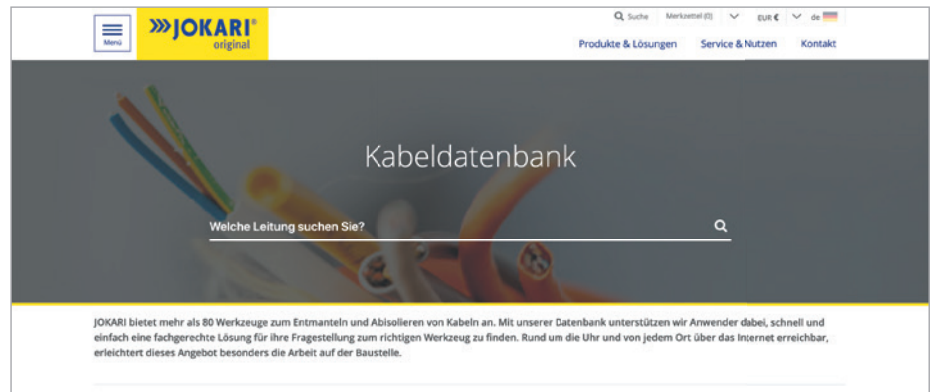

- Kostenlose Kabeldatenbank mit mehreren tausend Datensätzen.
- Sekundenschnell das optimale JOKARI-Werkzeug finden.
- Rund um die Uhr & übers Internet an jedem Ort erreichbar.
- free cable database with thousands of records
- find the best JOKARI tool within seconds
- anytime, anyplace accessible via internet

## So einfach geht's: It's just that easy:

Tragen Sie die Kabelbezeichnung in die Suchmaske ein, z. B. Jobarco

Enter the cable type information into the search box.

Die dynamische Suchmaschine zeigt die gefundenen Treffer. Je kompletter Ihre Angaben, desto feiner die Suche. Scrollen Sie sich durch die Trefferliste und markieren das gesuchte Kabel.

Dynamic search machine shows a choice of cables. The more you complete the search information, the finer the search is working. Scroll through the offered cable types, mark the correct type and click the left mouse button ...

Schon wird Ihnen das oder die passenden JOKARI-Werkzeuge in Bild und Wort gezeigt.

... and the recommended product or products are showing up.

Komplettinformation erreichen Sie über einen Klick auf Info.

If more information is required, click of more Info

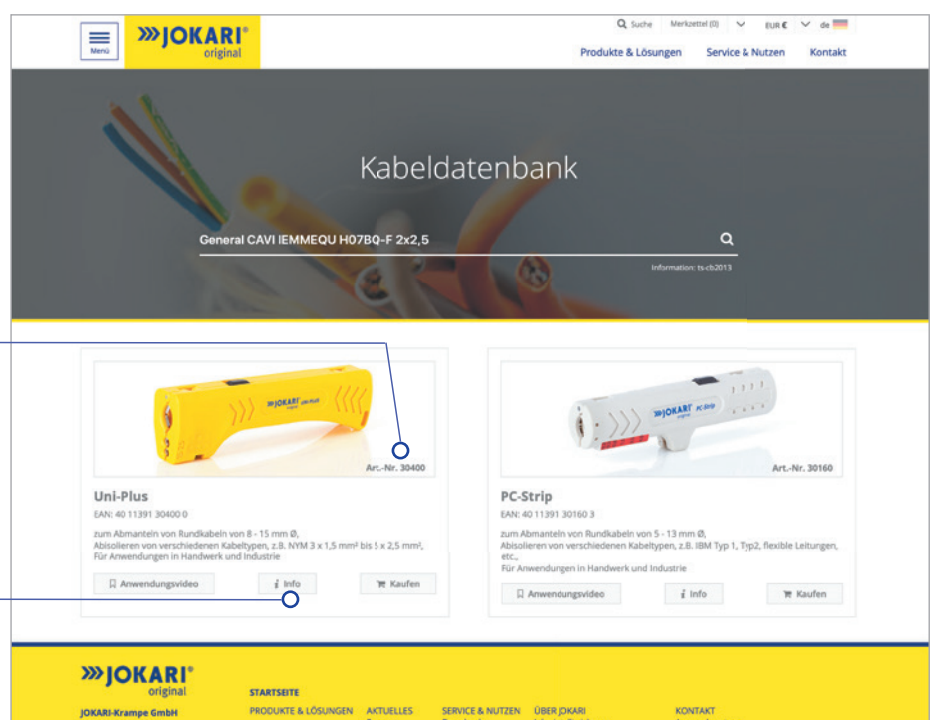
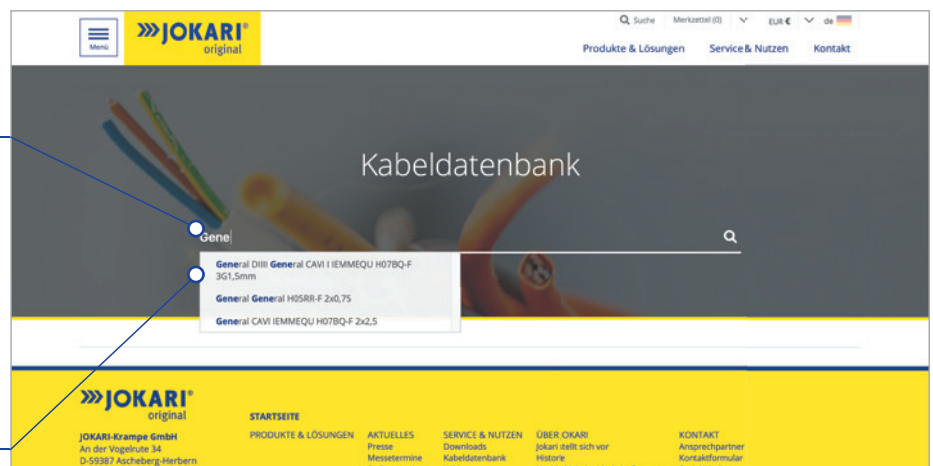

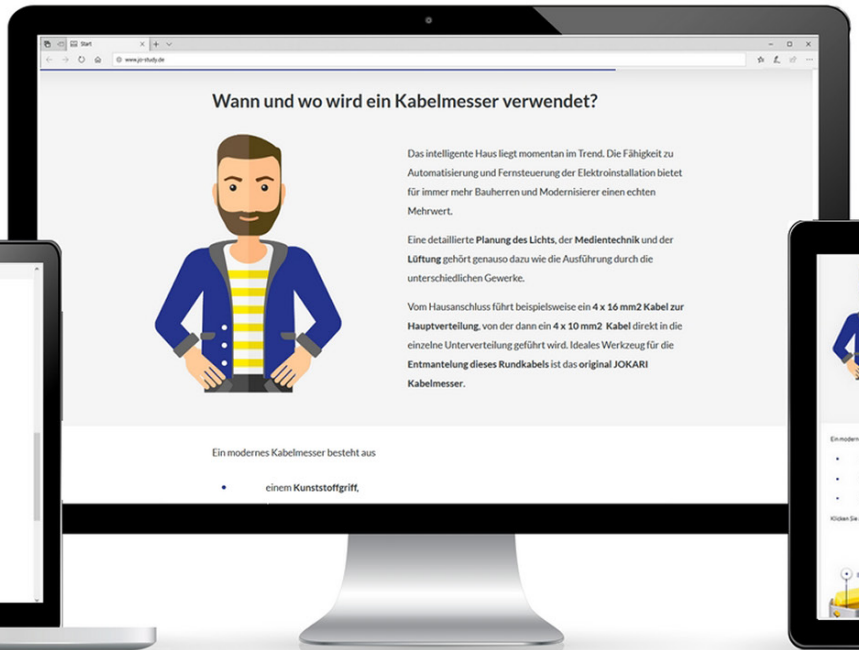
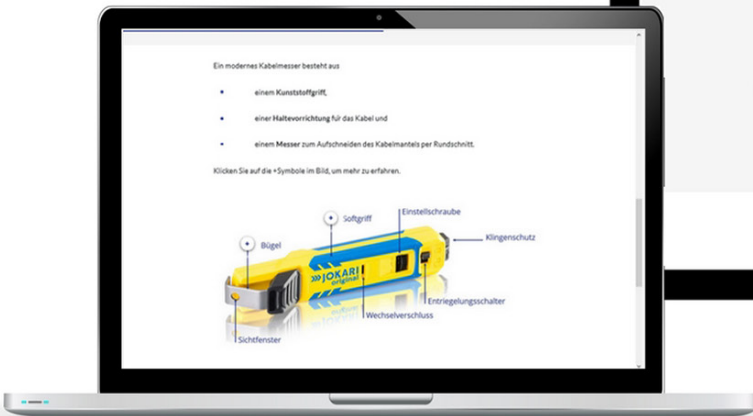



## JO!Study



Auf JO!Study finden Sie kostenlos und schnell Informationen für nahezu alle Anwendungsbereiche in der der Abisolier- und Entmantelungstechnik.

- Informationen zu Werkzeugen, die Sie voranbringen
- Kompetenzen aus erster Hand von Spezialisten und Spezialistinnen
- Perfekt vorbereitet für den beruflichen Alltag

Besuchen Sie das JO!Wiki und stöbern Sie in den zahlreichen Beiträgen zu Anwendungen, Werkzeugen oder Kabeln.

Interaktive Informationen, Schritt-für-Schritt Anleitungen sowie nützliche Tipps für Abisolieren und Entmanteln stehen mit wenigen Klicks bereit.

Mehr über richtiges Abisolieren in der Gebäudeinstallation finden Sie in unserem Online-Kurs. Egal ob Sie Auszubildende, Meister oder Heimwerker sind, auf JO!Study können Sie unsere Produkte detailliert kennenlernen. Unsere JOKARI Zertifikate können sich sehen lassen. Ein Qualitäts-Siegel, das sich in jedem Lebenslauf gut macht.

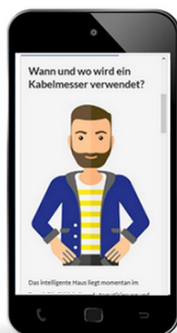
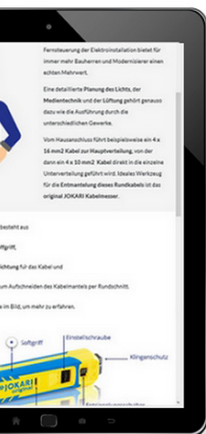

## JO!Study



On JO!Study you will find free of charge information for almost all areas of cable and wire stripping technology.

- Information about tools that help you move forward
- First-hand skills from specialists
- Perfectly prepared for everyday work

Visit JO!Study and browse through the numerous articles on applications, tools or cables. Interactive information, step-by-step instructions and useful tips for cable and wire stripping are available with just a few clicks.

You can find out more about correct stripping in the building installation in our online course. Regardless of whether you are a trainee, master craftsman or handyman, on JO!Study you can detailed get to know our products. Our JOKARI certificates are impressive. A seal of quality that looks good on every resume.

## Verkaufen leicht gemacht

Die Verkaufsförderung hat bei Jokari viele Facetten. Allen gemein ist das Ziel, dem Händler direkte und indirekte Unterstützung anzubieten, um so die Marke JOKARI stark zu halten und beim Anwender stets präsent zu sein. Dieses Prinzip verfolgt und verfeinert JOKARI seit vielen Jahren erfolgreich. Premium Marke sein und bleiben - dies geht nur mit zufriedenen Verbrauchern und über zufriedene Händler.

### **Der JOKARI-Musterkoffer**

Mit den JOKARI-Musterkoffern bringen Sie das Handwerkzeug in die Hand Ihres Kunden. Fragen Sie uns nach Details.

### **Die JOKARI-Fachmessen**

Wir präsentieren und demonstrieren bekannte und neue Produkte; zeigen, wie es am Besten geht; sagen, wo man das Werkzeug kaufen kann; hören zu, was der Fachmann zu sagen hat; setzen um, was sinnvoll ist.

### **Die JOKARI-Schulungen**

Unser Wissen wollen wir mit den Kundenberatern teilen. Wir schulen die Mitarbeiter unserer Kunden gerne vor Ort - mit professionellen Präsentationen und praktischen Demonstrationen.

### **JOKARI-Blisterpackungen**

Als stiller Verkäufer gibt die JOKARI-Blisterkarte alle wichtigen Informationen auf einen Blick. Leicht verständliche Kabelsymbole mit zugeordneten Maßangaben, Anwendungsfotos und Kurzbeschreibung auf der Vorderseite, illustrierte Anleitungen auf der Rückseite, alles mehrsprachig. QR-Codes verlinken Smartphones direkt zum Anwendervideo.

## JOKARI - ultimate Sales Support

Sales support at JOKARI is a multi-faceted matter. The aim is to provide the JOKARI dealership with the best possible direct or indirect support to keep the brand JOKARI as strong as it is and to always be present at the user. JOKARI follows this intention since many years and constantly improves and develops things further. To be a premium brand - and to keep this approach also in the future, this attitude is only possible with satisfied users and through satisfied dealers.

### **The JOKARI Sample Case**

The JOKARI sample cases give the tools into the hands of your customers. Ask for details.

### **The JOKARI Exhibitions**

We demonstrate and present new and known products. We show how to best handle the tools. We tell where to buy. We listen to the user at the front. We implement what is reasonable.

### **The JOKARI Training Courses**

We share our Know-How with the sales consultants of our customer. We train customer's staff at customer's location using professional presentations and under practical and typical conditions of use.

### **The JOKARI Blister Cards**

As POS-support the JOKARI blister card provides the user with all relevant product information in a compact layout. Short description, easy to understand cable graphics with dimensional details, application photos all at the front, illustrated multi-language instructions of use at the rear, plus QR-Code linking direct to our application videos.





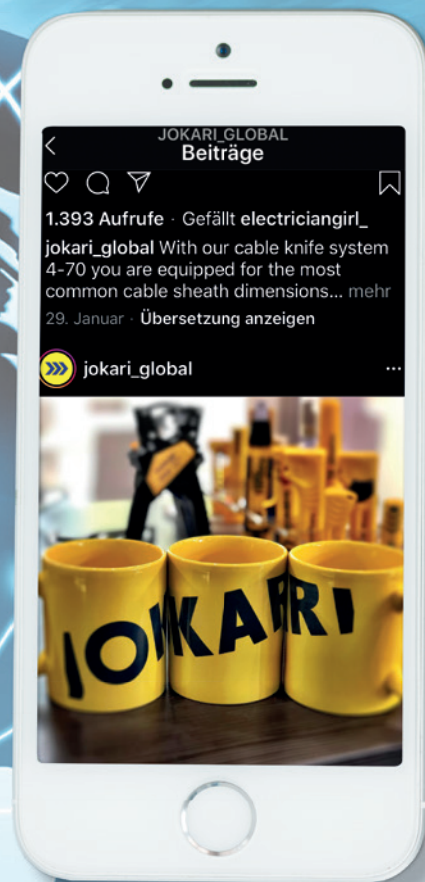
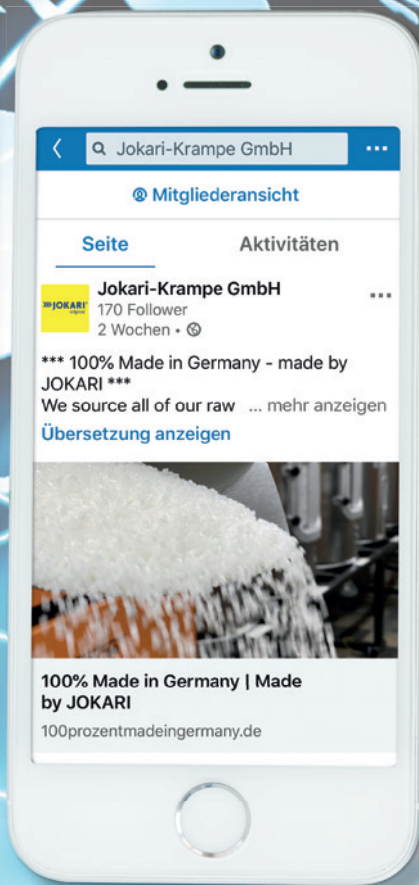







## JOKARI ermöglicht Kommunikation rund um die Uhr dank digitaler Vernetzung

Die Vernetzung in der digitalen Welt ermöglicht unseren Kunden den schnellen und unkomplizierten Zugang zu vielfältigen Informationen rund um unsere Produkte.

- Präsenz auf allen relevanten Social Media-Plattformen (Facebook, Instagram, Youtube, Twitter, LinkedIn)
- Videos mit Anleitungen zur korrekten Anwendung und zum Messertausch auf der Website und auf Youtube
- JOKARI-Kabeldatenbank auf der Website
- Downloadbereich auf der Website mit Anleitungen, Videos, Broschüren
- QR-Codes auf Print-Materialien führen zu weiteren Informationen online
- JO!Wiki sammelt die wichtigsten Q&A's rund um das Thema Abisolieren auf der Website
- Direkte Kontaktaufnahme per LiveChat oder Skype

Die konsequente Nutzung aktueller multimedialer Komponenten macht die Beschaffung von Informationen zu JOKARI-Produkten praktisch barrierefrei und unmittelbar – für den Händler wie den Verbraucher.



## JOKARI enables communication around the clock thanks to digital networking

Networking in the digital world enables our customers quick and easy the access to all information about the JOKARI products.

- Presence on all relevant social media platforms (Facebook, Instagram, YouTube, Twitter, LinkedIn)
- Videos with instructions for correct use or blade exchange on the website and on YouTube
- JOKARI-Cable-Database on the website
- Download area with instructions, videos, catalogues
- QR-codes on our print materials forward to further information online
- JO!Wiki collects the most important Q&A's around the topic of cable stripping
- Direct contact via LiveChat or Skype

The consistent use of current multimedia components makes the procurement of information about JOKARI products practically barrier-free and direct – for retailers and consumers.



## Abisolieren

Die Isolation eines elektrischen Leiters wird entfernt, um eine Anschlussmöglichkeit für eine elektrische Verbindung zu ermöglichen. Dies geht zum Beispiel mit Abisolierzangen, Mikro-Abisolierern sowie den Profilklingen einiger JOKARI-Entmanteler.

## Abisolierlänge

Die richtige Abisolierlänge ist für die einwandfreie Kontaktierung ein wichtiger Bestandteil und wird durch die Art der geplanten Verbindung vorgegeben. Hersteller von zum Beispiel Anschlussklemmen, Kabelschuhen oder Aderendhülsen geben diese auf den entsprechenden Verpackungen an. Bei vielen Jokari-Abisolierzangen kann man die gewünschte Abisolierlänge einstellen.

## Abisolierzange

Grundsätzlich besteht eine Zange aus zwei um einen Drehpunkt gelagerte Teilen, die auf einer Seite als Griff, auf der anderen Seite als Arbeitskopf ausgelegt sind. Abisolierzangen verfügen über Zugmesser, die beim Schließen der Griffe die Isolation einschneiden und danach vom Leiter des Drahts abziehen. Man unterscheidet zwischen Zangen mit manueller Einstellung auf den Drahtquerschnitt, automatisch einstellenden Zangen und solchen mit einzelnen oder mehreren Messerpaaren für fest definierte Querschnitte.

## AS-Interface-Kabel (AS-i)

Eine in Größe und Form international genormte, eckige Industrie-Busleitung mit einer Ummantelung aus Gummi, PUR oder TPE und zwei Leitern. Einsatzgebiet ist der Datenaustausch in der Feldbus-Kommunikation, meist auf Aktor/Sensor-Ebene auf Basis der EN50295 und IEC62026-2. Zum sicheren Entmanteln ist zum Beispiel die Abisolierzange AS-Interface-Special notwendig.

## AWG

AWG steht für „American Wire Gauge“ und ist eine Nenngröße für den Leitungsquerschnitt. AWG wird in erster Linie in den USA eingesetzt. Wie  $\text{mm}^2$ , definiert AWG den Leiterquerschnitt, verwendet aber ein völlig anderes, nicht direkt messbares System. So definiert ein kleiner AWG-Wert einen großen Querschnitt und umgekehrt, je größer die Ziffer, desto feiner der Draht. Zwangsläufig gibt es große Unterschiede in den AWG-Angaben zwischen massiven und flexiblen Litzenleitern. Und AWG-Querschnitte passen nicht zu den in Europa üblichen metrischen Querschnitten, deshalb können die von uns angegebenen AWG-Werte

nur als annähernd bezeichnet werden. Sie liegen im umgerechneten echten metrischen Wert meist etwas unterhalb der von uns angegebenen  $\text{mm}^2$ , für die unsere Werkzeuge ausgelegt sind.

## Brandmeldekabel

Eine Brandmeldeleitung ist eine spezielle Art der Fernmeldekabel. Die Bezeichnung BMK-JY(ST)Y lässt dies schon erahnen. Diese rote PVC-Mantelleitung wird vorwiegend im Bereich der Nachrichtenübertragung von Brandmeldern, Sprechstellen, Nebenstellen und Messwerten verwendet und ist auf ihrem Mantel als Brandmeldeleitung beschriftet.

Die meisten Brandmeldeleitungen lassen sich sehr gut mit Hilfe des JOKARI SECURA Coaxi No. 1 abisolieren. Der eigentlich für das Abisolieren von Coaxial-Leitungen entwickelte Entmanteler 30600 eignet sich besonders, da seine Klingeneinstellung ein einfaches Entfernen des widerstandsfähigen Außenmantels der Brandmeldeleitungen ermöglicht.

## CAT-Leitung

Hierbei handelt es sich um Twisted-Pair-Kabel (Kabel mit verdrehten Aderpaaren), die meist als Netzwerkleitungen bezeichnet werden.

Diese zur Nachrichtenübertragung eingesetzten Leitungen unterscheidet man in Kategorien, die das Übertragungsvermögen der Leitung klassifizieren; aktuell von Cat-1 mit einer Bandbreite von nur 0,4MHz bis zu Cat-8 mit einer Bandbreite bis zu 2000MHz. Um diese hohen Übertragungsraten zu erreichen, sind bei den Leitungstypen ab Cat-7 die vier verdrehten Aderpaare jeweils einzeln mit einer Folie geschirmt (Screened/Foiled-shielded Twisted Pair S/FTP). Hierdurch werden ungewünschte Wechselwirkungen zwischen den Aderpaaren minimiert. Bei den Leitungen der Kategorien 1-6 ist es primär wichtig den Außenmantel so zu entfernen, dass hierbei keinesfalls die Schirmung oder einer der Innenleiter beschädigt wird. Dies kann sehr gut mit Hilfe des PC-CAT Entmantelers erledigt werden (Art.Nr. 30161). Dieser hat nicht nur speziell auf die Außenmäntel der Netzwerkleitungen eingestellte Klappen, sondern mit ihm kann man in den seltenen Fällen, wo die Innenleiter auch abisoliert werden müssen, dies mit der seitlich angebrachten Profilklinge (0,5 bis  $0,8\text{mm}^2$ ) bewerkstelligen.

Die vier Aderpaare der Leitungen mit Klassifizierung Cat-7 und höher sind darüber hinaus noch jeweils durch eine Folie geschirmt. In den Fällen, in denen man diese für alle Leiterpaare auf die gleiche

Länge kürzen muss, ist der No.1-Cat (Art. Nr. 30500) eine effektive Lösung. Mit seiner Hilfe kann man durch die auf der zweiten Seite (mit 2 Punkten gekennzeichnet) angebrachten Spezialklappen die Folie leicht anritzen, so dass diese durch leichte kreisförmige Bewegung der Aderpaare aufbricht und sich leicht in einem Zug entfernen lässt.

## Coax-Kabel

Kabel mit einem flexiblen oder massiven Leiter, der von einer dickeren, stabilen Kunststoffschicht - dem Dielektrikum - isoliert ist. Ein Metallgeflecht oder eine Alufolie (Schirmung) umgibt die Isolation, um äußere elektrische oder magnetische Einflüsse vom Leiter fernzuhalten und Störungen zu vermeiden. Der äußere Mantel umschließt die Schirmung und schützt sie vor Umwelteinflüssen. Mit dem SECURA Coaxi No. 1 können die Abschirmung wie auch die Innenseele so abisoliert werden, dass sie auf den jeweils eingesetzten Anschluss passen.

## Dosen-JOKARI-Entmanteler

JOKARI-Entmanteler bestehen aus 2 Kunststoffhalbschalen, die auf einer Längsseite mit Scharnieren gelagert sind. Je nach Kabeltyp gibt es unterschiedliche Versionen mit entweder einem Messersatz nahe dem Schalende, oder 2 Messersätzen auf beiden Enden. Wird der meist auf der Längsseite eingebaute Verschluss entsichert, öffnen sich die Halbschalen durch Federdruck und das Kabel kann eingelegt werden. Nach dem Schließen der Schalen wird der Kabelmantel mittels Drehbewegung angeschnitten, um ihn zu entfernen.

## Entmanteln

Rund- oder Flachkabel bestehen aus mehreren isolierten Leitern, die vom Kabelmantel - einer meist dickeren Kunststoffschicht - umgeben sind. Um die Einzelleiter für einen elektrischen Anschluss nutzen zu können, muss der Mantel entfernt werden. Diesen Vorgang nennt man entmanteln. Hierzu können zum Beispiel JOKARI-Kabelmesser, JOKARI-Entmanteler und einige spezielle Abisolierzangen verwendet werden.

## ESD

Abkürzung für Electrostatic Discharge. ESD bildet den international gängigen Oberbegriff zum komplexen Thema „Schutz elektronischer Bauteile vor elektrostatischer Entladung“. Zahlreiche Produktionsabteilungen der Elektronikindustrie müssen vor elektrostatischen Einflüssen geschützt werden. Unter anderem wird der Einsatz von Werkzeugen

verlangt, deren spezieller Kunststoff erzeugte statische Energie ableiten kann. JOKARI bietet hierfür die ESD-Plus Mikro-Abisolierer an.

#### **Feindrätiger Leiter**

Der Leitungsaufbau besteht aus mehreren umeinander angeordneten feinen Litzen, die zum Teil auch verseilt sein können. Hierdurch wird der Leiter flexibel. Leiterklasse 5 nach VDE 0295/IEC 228. Wird oft z. B. bei Haushaltsgeräten eingesetzt.

#### **Feinstdrätiger Leiter**

Der Leitungsaufbau besteht aus vielen umeinander angeordneten und zum Teil auch verseilten Litzen. Leiterklasse 6 nach VDE 0295/IEC 228.

#### **JOKARI-Messer**

Ein modernes Kabelmesser besteht aus einem Kunststoffgriff, einer Haltevorrichtung für das Kabel und einem Messer zum Aufschneiden des Kabelmantels per Rundschnitt.

#### **Kabel**

Ein Kabel bezeichnet eine ummantelte elektrische Leitung. Ein Kabel kann auch ein Verbund mehrerer Litzen, isolierter Drähte oder Adern sein. Das Wort Kabel fällt aber auch immer im Zusammenhang mit Erdkabel, also ein Kabel, das im Erdreich verlegt wird.

#### **KNX Kabel**

KNX ist ein Feldbus, der in der Gebäudeinstallation verwendet wird. Mit diesem Nachfolger des EIB Busses können nicht nur Beleuchtung, Jalousien und Heizungsanlagen gesteuert werden sondern in der neusten KNX Version auch HTML, LAN, und Videosignale übertragen werden. Die KNX Leitung ist die hierzu verwendete Bus-Leitung (meist ein Y(ST)Y (2x2x0,8)). Eine Möglichkeit den Außenmantel zu entfernen, ist die Verwendung der Sensor Special (Art.Nr. 20300) oder ein Entmanteler wie z.B. der Allrounder (Art.Nr. 30900).

#### **Leitung**

Die Leitung ist der Überbegriff für so ziemlich Alles, was den elektrischen Strom fortleitet. Zum Beispiel Kabel zur Überbrückung räumlicher Distanz, Hochspannungsleitung, Telefonleitung, Mantelleitung, Installationsleitung, etc.

#### **Leitungsdurchmesser**

Die Größe eines Kabels wird über den maximalen Durchmesser, gemessen an der Außenisolation, bestimmt.

#### **Leitungsquerschnitt/mm<sup>2</sup>**

Der Querschnitt eines Kabels ist die Stirnfläche des geschnittenen Draht-

materials. Dabei werden ausschließlich die leitenden Bestandteile zu Grunde gezogen, Isolationsmaterial wird nicht mitgerechnet. Bei Litze werden die Stirnflächen der einzelnen feinen Drähte addiert. Dazwischen verbleibt etwas „Luft“, so ist z. B. eine feindrätige Leitung bei gleicher Querschnittsangabe dicker als eine massive Leitung. In Europa wird der Querschnitt meist in mm<sup>2</sup> angegeben.

#### **Massiver Leiter**

Eindrätiger, runder Leitungsaufbau. Besteht aus Volldraht, meist aus Kupfer. Ist oft von einer Isolationsschicht aus Kunststoff umgeben. Leiterklasse 1 nach DIN VDE 0295/IEC 228.

#### **Mehrdrätiger Leiter**

Der Leiter ist aus mehreren umeinander angeordneten Einzelleitern aufgebaut. Leiterklasse 2 nach DIN VDE 0295/IEC 228. Kommt oft bei Zuleitungen mit größeren Querschnitten zum Einsatz.

#### **Profibus**

Als Profibus (Process Field Bus) bezeichnet man einen Übertragungsstandard in der Automatisierungstechnik. Es gibt drei Varianten dieses Feldbusses: PROFIBUS DP (Dezentrale Peripherie), PA (Prozess-Automation) und FMS (Fieldbus Message Specification), wobei meist die DP Version genutzt wird. Dieser Standard wird beispielsweise zur Ansteuerung von Sensoren und Aktoren durch eine zentrale Steuerung in Fertigungen verwendet. Da es sich bei Profibusleitungen meist um zweiadrige Leitungen handelt, ist der Aussendurchmesser recht klein. Hier empfiehlt sich der PC-Strip (Art.Nr. 30161) als Entmanteler zum Entfernen des Aussenmantels. Meist werden hier Verbindungssysteme verwendet für die das Abisolieren der inneren Leiter nicht nötig ist. Sollte dies dennoch gefordert sein, sind die Mikro-Präzisions-Abisolierer sehr gut hierfür geeignet z.B. PWS-Plus 002 (Art.Nr. 40025).

#### **Sensorkabel**

Besonders im Maschinenbau, der Robotik und im Transportwesen kommen in stark steigendem Ausmaß Sensoren zum Einsatz, deren Signale zu einer Steuereinheit transportiert werden müssen. Die Einsatzbedingungen für diese Kabel sind extrem schwierig, da sie im laufenden Betrieb Schmutz, Feuchtigkeit, aggressiven Stoffen, Hitze oder Kälte und starker Bewegung ausgesetzt sind. Entsprechend hoch sind die unterschiedlichsten Anforderungen an den Kabelmantel. Häufig müssen besonders widerstandsfähige Isolationsmaterialien wie PUR, halogenfreies PUR oder TPE eingesetzt werden,

die nur von speziell konstruierten Abisolierwerkzeugen wie zum Beispiel der Sensor Special bearbeitet werden können - eine der Spezialitäten von JOKARI.

# JO!WIKI – What is what?



## AS-Interface Cable (AS-i)

Industrial cable with internationally standardized square, step-shaped design and dimensions, made from a very tough PUR or TPE sheathing around 2 insulated conductors. Used in field bus communication, mainly as Actuator/Sensor system based on EN 50295 and IEC62026-2. For stripping the sheathing the JOKARI AS Interface Stripping Plier 20075 is recommended.

## Cable diameter

The size of a cable is defined by the maximum diameter at the outside of the sheathing and can be measured in millimeter and inches.

## Cable (Dismantling) Knife

The construction of a modern Cable Knife comprises usually of a plastic handle, a cable holding device and a knife blade to slit the cable sheathing with a round cut.

## Cable Stripper

JOKARI Cable Strippers provide two half-pipe plastic bodies, which are linked on one long side with hinges. Stripping blades will either be on one or both ends of the cable stripper depending upon the pattern and style. After opening a closing catch, the body opens alongside, and the cable can be inserted by placing the knives at the position, where the insulation has to be cut. Closing the body applies a slight pressure to the knives cutting into the sheathing. After the blades have cut the outer sheathing, simply rotate the body of the cable stripper a quarter turn to the left and right. This prepares the sheathing to be broken and to be pulled off.

Some Cable Strippers offer 2 sets of blades to work on coaxial cables with one tool, and some Cable Strippers offer additional wire stripping notches. Common to all is that there is no need to adjust the tools to cable and wire diameter.

## Cable Stripping

Round and Flat Cable consist of some insulated conductor wires, which are coated by a plastic or rubber sheathing. To get the conductors ready for an electrical connection, the sheathing has to be taken off the cable end to expose the conductors. For stripping a cable sheathing we recommend JOKARI Cable Knives, Cable Strippers and some Stripping Pliers.

## CAT cable

These are twisted pair cables (cables with twisted pairs), which are usually referred to as network cables.

These lines used for message transmission are distinguished in categories which classify the transmission capacity

of the line. Currently (2017) of Cat-1 with a bandwidth of only 0.4 MHz up to Cat-8 with a bandwidth up to 2000MHz. In order to achieve these high transmission rates, the four twisted pair pairs are shielded individually with a foil (Screened / Foiled-shielded Twisted Pair S / FTP) for Cat-7 cable types. This minimizes unwanted interactions between the wire pairs.

For the cables of categories 1-6, it is primarily important to remove the outer sheath so that the shield or one of the inner conductors is not damaged in any way. This can be done very well with the help of the JOKARI PC-CAT (part no. 30161). It has not only blades that are specially adjusted for the outer coverings of the network cables, but can also be used in the rare cases where the inner conductors (0.5 to 0.8mm<sup>2</sup>) also need to be stripped, this can be made with the small blades at the side of the stripper.

The four pairs of wires of the Cat-7 and higher classes are also shielded by a foil. In cases where it is necessary to shorten this for all conductor pairs to the same length, the JOKARI No.1 Cat (part no. 30500) is an effective solution. With the help of the special blades indicated on the second side (marked with 2 points), the foil can be easily scored so that the foil can be easily removed in one pull.

## Coaxial Cable

Coaxial Cables are consisting of a pair of concentric positioned conductors. The inner conductor can be either solid or stranded. It is covered by a dielectric insulation material, around which the second conductor in form of an aluminium foil or mesh protects the inner conductor against parasitic induction. This shielding is covered by a second insulation sheath. Coax cables are used for a distortion-free transfer of high frequency bandwidth transfer signals, e. g. in cable-TV or ethernet systems.

The Secura No. 1 (part no. 30600) strips both, the outer sheathing and shielding as well as the dielectric insulation to prepare a professional connection to coax plugs and connectors.

## Conductor

A conductor consists of one or more metal wires inside an insulation layer to transport electrical energy. The international standard IEC 60228 defines all criterias around conductors, amongst them the various basic types: class1- solid, class 2 - stranded for fixed installation, Class 5 - flexible and class 6 - very flexible. Conductors can be used alone or assembled from 2 and more inside a sheathing as a cable.

## Conductor cross section (AWG)

AWG means „American Wire Gauge“ and is being used mainly in the USA. Like the metric cross section AWG defines the frontal area of the individual wires of conductors. AWG numbers become smaller, the larger the diameters are. The differences between solid and twisted wires in AWG are larger than in millimeter units, and AWG sizes do not exactly match european metric wires. Therefore our AWG indications are only as near as possible to the basic metric figures.

## Conductor cross section (mm<sup>2</sup>)

The size of a conductor is defined by the frontal cross section of the metallic part of the wire, without insulation. Contrary to a solid wire, the cross section of stranded wires is the addition of the individual cross sections of all the fine wires forming the stranded string. As this string also contains some spaces between the fine wires, a stranded wire may be up to 20% larger in diameter than a solid wire with same cross section. In Europe the cross section usually is indicated by „mm<sup>2</sup>“.

## Conductor, flexible, Class 5

Assembled from a greater number of individual, finer wires, the conductor respectively the final cable are used, wherever the cable needs to be much more flexible, but also a good stability is needed, e. g. to connect fixed equipment like machines, larger household equipment etc to mains.

## Conductor, solid, Class 1

Made of a single, solid wire, usually copper, which is insulated by a plastic insulation layer. A set of 2 or more conductors form a sheathed multicore cable. Used e. g. in building installation and other surroundings, where a strong and comparatively rigid cable construction is required.

## Conductor, stranded, Class 2

Used for fixed installation purposes, it consists of a number of thinner wires, which are stranded to a string, which is more flexible than a solid conductor.

## Conductor, very flexible, Class 6

Built from still finer wires, this conductor type is being used for cables, installed at all movable electrical equipment, e. g. from TV to hair blowers.

## Correct stripping length

The correct stripping length is an important ingredient for the perfect contact and is dictated by the nature of the proposed connection. Manufacturers of, for example, terminals, cable lugs or ferrules mention it on the appropriate packaging.



In many Jokari wire strippers you can set the desired stripping length.

#### **Data Cable**

Used for transmitting data files with usually low electrical energy. These cables often have rather thin sheathing due to low requirements to the insulation properties. They either have one insulated stranded conductor with a larger diameter, or a set of thinner, insulated flexible stranded wires, twisted around inside a sheathed cable, which can transport different data parallel and separate from each other. Some cables feature an additional metal or plastic shielding foil, which can protect against external influences, but this is not a must for all applications. Other types of data cable has each of its insulated conductors carrying an individual shielding foil. Some JOKARI Cable Strippers are layed out for the individual demands of the various types and specifications of data cables.

#### **Detection cable**

A fire detection cable is a special type of telecommunication cable. The description BMK - JY (ST) Y already suggests this. This red PVC cable is predominantly used in the area of the message transmission of fire detectors, call stations, extensions and measured values and is inscribed on its jacket as a fire detection line.

Most fire detection cables can be stripped very well with the JOKARI SECURA Coaxi No. 1. This cable stripper 30600, which was originally developed for the stripping of coaxial cables, is particularly suitable since its blade adjustment makes it easy to remove the resistive outer jacket of the fire detection cables.

#### **ESD**

Abbreviation for Electrostatic Discharge. ESD marks the international standard for the complex topic of „Protection of electronic components from electrostatic discharge“. Numerous production departments of the electronics industry must be protected against electrostatic influences. Among other things, the use of tools is required, whose static energy can be derived by the special plastic. JOKARI offers the ESD-Plus micro strippers for this purpose.

#### **KNX cable**

KNX is a fieldbus used in the building installation. With this successor of the EIB bus, not only lighting, blinds and heating systems can be controlled, but also HTML, LAN, and video signals can be transmitted in the latest KNX version. The KNX line is the bus line used for this

(usually a Y (ST) Y (2x2x0.8)) There are different possibilities to strip KNX. One of the fastest possible ways to remove the outer jacket is to use the JOKARI Sensor Special (part no. 20300). Another solution is the use of a cable stripper like the JOKARI Allrounder (part no. 30900).

#### **Profibus**

The Profibus (Process Field Bus) is a transfer standard in automation technology. There are three variants of this fieldbus: PROFIBUS DP (Distributed I/O), PA (process automation) and FMS (Fieldbus Message Specification). This standard is used, for example, to control sensors and actuators by means of a central control in production.

Since Profibus cables are usually two-core cables, the outer diameter is quite small. The JOKARI PC-Strip (part no. 30160) is the recommended cable stripper to remove the outer jacket. In most cases, connection systems are used here for which stripping of the inner conductors is not necessary. However, should this be required, the JOKARI micro-precision strippers are very well suited for this purpose e.g. PWS-Plus 002 (part no. 40025).

#### **Sensor Cable**

Sensor Cable is being used greatly in manufacturing systems engineering. It can be found in the robotics and logistics industries. The operating conditions are often difficult, as the cables are being exposed to dirt, humidity, aggressive materials, hot or cold temperatures and extensive movements. Due to these extremes, the demands to the cable sheathing und conductor insulation materials are extreme as well. These cables can be highly resistant, flexible and tough. They use materials such as PUR, halogen-free PUR, or TPE. These can be stripped by specially designed strippers – a speciality of JOKARI.

#### **Wire Stripping**

The insulation material of an electrical conductor wire is being pulled off to enable a clean electrical connection. Suitable tools are JOKARI Wire Stripping Pliers and Micro-Precision Wire Strippers. Also some JOKARI Cable Strippers are equipped with additional wire stripping notches.











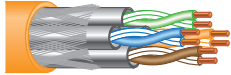



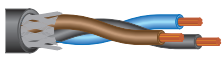

#### **Wire Stripping Plier**

Traditionally, a Pair of Pliers consists of a pair of grips, which are pivoting around a centered bolt. The one side of the tool form the handles, the other the working head. The working head of JOKARI Stripping Pliers contains a lever cons-

truction, which in one move of the user's hand presses cutting knives onto the cable sheathing and pulls the sheathing off from the conductors inside. JOKARI has Stripping Pliers that automatically adjust to the cable needs as well as manual adjustment variations.

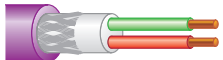
# Übersicht Kabel

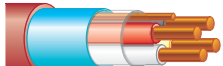
## Cable overview

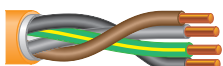
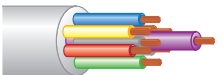
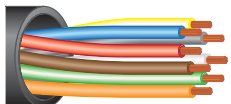
		Einzelader, eindrätig Single core, solid		Netzwerkabel Cat 7 Network cable Cat 7
		Einzelader, mehrdrätig Single core, stranded		Netzwerkabel Cat 6e Network cable Cat 6e
		Einzelader, feindrätig Single core, stranded		Koaxialkabel Coaxial cable
	NYM 3x1,5 <sup>2</sup>	Einzelader, mehrdrätig Single core, stranded		Sensor-/Aktor- leitung, geschirmt Sensor/actuator cables, shielded
	NYM 5x2,5 <sup>2</sup>	Flachkabel Romex Flat cable Romex		Sensor-/Aktor- leitung, ungeschirmt Sensor/actuator cables, unshielded
	NYM 1x16 <sup>2</sup>	Industrieflachkabel Industrial flat cable		Fernmeldekabel Telecommunication cable
	NYY 3x1,5 <sup>2</sup>	Flachkabel Flat cable		Busleitung, Profibus Bus line, Profibus
	NYY 5x2,5 <sup>2</sup>	H07RN-F 3 x 1,5 <sup>2</sup>		Brandmeldekabel Fire alarm cable
Starkstromleitung Power line		H07BQ-F		Funktionserhaltkabel Functional endurance cable
Starkstromleitung Alu Power line alu		Steuerleitung Control cable		TPE Leitung, hochflex TPE cable, high flexible



Solarkabel  
Solar cable

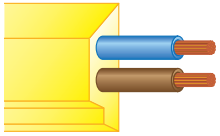

AS-Interface Kabel  
AS-Interface cable

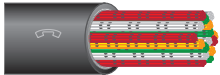

Breitbandkabel  
Broadband cable

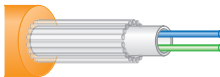

Glasfaserkabel ohne  
Stützelementen  
Fibre optic cable with-  
out support element

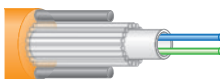

Glasfaserkabel mit  
Stützelementen  
Fibre optic cable with  
support element

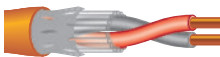

Data Bus  
Twisted Pair

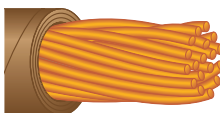





Ölpapierkabel  
Paper insulated  
cable





## Der JOKARI- Produktnavigator





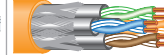
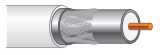

Die in den folgenden Tabellen aufgeführten besonderen Leitungstypen sind typische Anwendungsbeispiele und dienen als Orientierungshilfe. In vielen Fällen sind die Werkzeuge auch an verwandten oder ähnlichen Leitungen einsetzbar. Tausende weiterer Kabeltypen und die dazu gehörenden JOKARI-Werkzeuge finden Sie in unserer Online-Kabeldatenbank.

## The JOKARI- Product Navigator

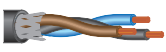
Cable and wire types listed in the follow tables are typical application examples and support to find the right tool. In most cases the tools can be used at similar or related cable and wire patterns as well.

Leitungstypen/Cable types						
	NYM	NYY	NAYY	NYY	H05V-U	H05V-K
Leitungsdurchmesser/ Cable diameters	Art.-Nr./Seite Part No./Page	Art.-Nr./Seite Part No./Page	Art.-Nr./Seite Part No./Page	Art.-Nr./Seite Part No./Page	Art.-Nr./Seite Part No./Page	Art.-Nr./Seite Part No./Page
<b>Kabelmesser/Cable Knives</b>						
4-16 mm, 5/32" - 5/8" Ø	10160/20 70000/16 79016/18	10160/20 70000/16 79016/18				
8-28 mm, 5/16" - 1.1/8" Ø	10270/20 70000/16	10270/20 70000/16	70000/16			
27-35 mm, 1.5/64" - 1.1/2" Ø	71000/18	71000/18	71000/18	71000/18		
35-50 mm, 1.3/8" - 1.15/16" Ø	71000/18	71000/18	71000/18	71000/18		
50-70 mm, 1.97" - 2.75" Ø	71000/18	71000/18	71000/18	71000/18		
<b>Entmanteler/Cable Stripper</b>						
4-13 mm, 5/32" - 1/2" Ø	30900/38	30900/38				
8-13 mm, 5/16" - 1/2" Ø	30125/34 30155/36	30125/34 30155/36				
8-15 mm, 5/16" - 19/32" Ø	30400/40 30900/38	30400/40 30900/38				
PVC-Flex 3,0x0,75 mm <sup>2</sup> Ø						
4,8x7,5 mm, 3/16" - 19/64" Ø						
4,5-10 mm Ø					30900/38	30900/38
5-13 mm, 3/16" - 1/2" Ø	30160/54	30160/54				
Flachkabel bis 12 mm Breite/ Flat Cable to 12 mm width						
Flachkabel bis 15 mm Breite/ Flat Cable to 15 mm width						
1,5-50 mm <sup>2</sup>					30900/38	
<b>Abisolierzangen/ Wire Stripping Pliers</b>						
0,2-6 mm <sup>2</sup> , AWG 24-10					20200/70 20100/72	20200/70 20100/72
6-16 mm <sup>2</sup> , AWG 10-5					20090/74	20090/74
Sensorkabel 3,20-4,40 mm Ø/ Sensor Cable 3,20-4,40 mm Ø					20310/78	20310/78
Sensorkabel 4,40-7,00 mm Ø/ Sensor Cable 4,40-7,00 mm Ø					20300/76	20300/76
Flachkabel bis 12 mm Breite/ Flat Cable to 12 mm width					20030/80	20030/80
AS-Interface-Kabel/ AS-Interface Cable					20075/81	20075/81
Spezial-Isolierungen 0,5-4 mm <sup>2</sup> (Gummi, Silicon, TPE etc.)/ Special Insulation 0,5-4 mm <sup>2</sup> (rubber, silicone, TPE etc.)					20450/86	20450/86
Anschluss- und Steuerleitungen bis 3x1,5 mm <sup>2</sup> , 6,7 mm Ø/ Flex Control + power Cable to 3x1,5 mm <sup>2</sup> , Ø6,7 mm						
<b>Mikro-Abisolierer/ Micro Precision Wire Strippers</b>						
0,12-0,40 mm Ø, AWG 36-26					40024/90	40024/90
0,25-0,80 mm Ø, AWG 30-20					40025/91	40025/91
0,30-1,00 mm Ø, AWG 28-18					40026/91	40026/91

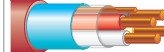
 YDY NYM	 H07RN-F	 H07BQ-F	 YSLY-JZ	 Cat.6e	 Cat.7	 TV Coax, RG 58U, RG 59U
Art.-Nr./Seite Part No./Page	Art.-Nr./Seite Part No./Page	Art.-Nr./Seite Part No./Page	Art.-Nr./Seite Part No./Page	Art.-Nr./Seite Part No./Page	Art.-Nr./Seite Part No./Page	Art.-Nr./Seite Part No./Page
	10160/20 70000/16 79016/18	10160/20 70000/16 79016/18				
	10270/20 70000/16 71000/18 71000/18 71000/18	10270/20 70000/16 71000/18 71000/18 71000/18	70000/16			
			30900/38			30900/38
	30125/34 30155/36	30125/34 30155/36	30125/34 30155/36			
	30400/40	30400/40	30400/40			
			30900/38			
				30500/50 30161/52	30500/50 30161/52	30110/48 30600/46
			30160/54			
30140/44						
30900/38						
20030/80						
			20300/76			



Leitungstypen/Cable types	 Lif9YC11Y	 Lif9Y11Y	 J-Y(ST)Y	 Profibus	 BMK J-Y(St)Y	 NHXH E90
Leitungsdurchmesser/ Cable diameters	Art.-Nr./Seite Part No./Page	Art.-Nr./Seite Part No./Page	Art.-Nr./Seite Part No./Page	Art.-Nr./Seite Part No./Page	Art.-Nr./Seite Part No./Page	Art.-Nr./Seite Part No./Page
<b>Kabelmesser/Cable Knives</b>						
8-28mm, 5/16" - 1.1/8" Ø			70000/16		70000/16	70000/16
27-35mm, 1.5/64" - 1.1/2" Ø						
<b>Entmanteler/Cable Stripper</b>						
8-13mm, 5/16" - 1/2" Ø					30155/36 30125/34	30155/36 30125/34
4,8x7,5mm, 3/16" - 19/64" Ø				30600/46		
4,5-10mm Ø			30161/52			
Solarkabel 1,5mm <sup>2</sup> / Solar Cable 1,5mm <sup>2</sup>						
Solarkabel 2,5-6mm <sup>2</sup> / Solar Cable 2,5-6mm <sup>2</sup>						
Solarkabel 10/16 <sup>2</sup> / Solar Cable 10/16 <sup>2</sup>						
>6,2mm Ø						
>8,2mm Ø						
max. 5,9mm Ø						
max. 3,5mm Ø						
<b>Abisolierzangen/ Wire Stripping Pliers</b>						
Sensorkabel 3,20-4,40mm Ø/ Sensor Cable 3,20-4,40mm Ø	20310/78	20310/78	20310/78	20310/78	20310/78	20310/78
Sensorkabel 4,40-7,00mm Ø/ Sensor Cable 4,40-7,00mm Ø	20300/76	20300/76	20300/76	20300/76	20300/76	20300/76
AS-Interface-Kabel/ AS-Interface Cable						



Sollte das gesuchte Kabel nicht im Produktnavigator vorhanden sein, einfach die JOKARI Kabel-datenbank nutzen.

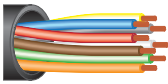

If the cable you are looking for is not available in the product navigator, simply use the JOKARI cable database.

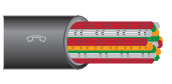
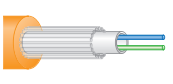
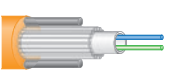
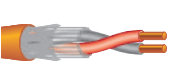
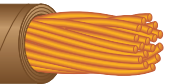
 TPE-U	 Photovoltaik cable	 AS-Interface cable	 KxKs-iKx, -nKx, -qKx	 i-VHH	 DAC Cable	 Data Bus Twisted Pair (PTFE)	 Oil paper cable
Art.-Nr./Seite Part No./Page	Art.-Nr./Seite Part No./Page	Art.-Nr./Seite Part No./Page	Art.-Nr./Seite Part No./Page	Art.-Nr./Seite Part No./Page	Art.-Nr./Seite Part No./Page	Art.-Nr./Seite Part No./Page	Art.-Nr./Seite Part No./Page
70000/16							10355 / 29
30155/36 30125/34							
	30180/56						
	30190/57						
	30200/57						
				30810/62 30800/60			
					30700/58		
						30013/64	
20310/78							
20300/76							
		20075/81					

Notizen

Notes







Art.-Nr./Part No.	Produkt/Product	Seite/Page
10160	No. 16 SECURA/No. 16 SECURA	20
10162	No. 16 Standard/No. 16 Standard	24
10270	No. 27 SECURA/No. 27 SECURA	20
10272	No. 27 Standard/No. 27 Standard	24
10280	No. 28H SECURA/No. 28H SECURA	22
10281	No. 28G SECURA/No. 28G SECURA	22
10282	No. 28H Standard/No. 28H Standard	26
10285	No. 28G Standard/No. 28G Standard	26
10355	No. 35P/No. 35P	28
20030	FKZ Flachkabelzange/FKZ Flat Cable Stripper	80
20075	AS-Interface Pro/AS-Interface Pro	81
20090	No. 6-16 <sup>2</sup> /No. 6-16 <sup>2</sup>	74
20100	SECURA 2K/SECURA 2K	72
20200	Super 4 Pro/Super 4 Pro	70
20220	Outlet Special 20/Outlet Special 20	82
20300	Sensor Special/Sensor Special	76
20310	Sensor Mini/Sensor Mini	78
20450	High Strip/High Strip	84
30013	CAN-Strip/CAN-Strip	64
30101	SW 11 - Top Coax/SW 11 - Top Coax	49
30110	Top Coax Plus/Top Coax Plus	48
30120	Universal No. 12/Universal No. 12	32
30125	JOKARI XL/JOKARI XL	34
30140	Strip No. 14/Strip No. 14	44
30155	SECURA No. 15/SECURA No. 15	36
30160	PC-Strip/PC-Strip	54
30161	PC-CAT/PC-CAT	52
30180	SE-Strip 1,5 <sup>2</sup> /SE-Strip 1,5 <sup>2</sup>	56
30190	SE-Strip 2,5-6 <sup>2</sup> /SE-Strip 2,5-6 <sup>2</sup>	57
30200	SE-Strip 10/16 <sup>2</sup> /SE-Strip 10/16 <sup>2</sup>	57
30400	UNI-PLUS/UNI-PLUS	40
30500	No.1-Cat/No.1-Cat	50
30600	SECURA Coaxi No. 1/SECURA Coaxi No. 1	46
30700	Fibre Strip DC/Fibre Strip DC	58
30800	Fibre Strip LC/Fibre Strip LC	60
30810	Fibre Strip LC-PUR/Fibre Strip LC-PUR	62
30900	Allrounder/Allrounder	38
30910	Locator Box/Locator Box	42
40015	SWS-PLUS 012/SWS-PLUS 012	90
40024	PWS-PLUS 001/PWS-PLUS 001	88
40025	PWS-PLUS 002/PWS-PLUS 002	89
40026	PWS-PLUS 003/PWS-PLUS 003	89
40027	ESD-PLUS 001/ESD-PLUS 001	94
40028	ESD-PLUS 002/ESD-PLUS 002	95
40029	ESD-PLUS 003/ESD-PLUS 003	95
40035	SWS-PLUS 016/SWS-PLUS 016	91
40045	SWS-PLUS 020/SWS-PLUS 020	91
40055	SWS-PLUS 025/SWS-PLUS 025	91
40065	SWS-PLUS 030/SWS-PLUS 030	92
40075	SWS-PLUS 040/SWS-PLUS 040	92
40085	SWS-PLUS 050/SWS-PLUS 050	92
40095	SWS-PLUS 060/SWS-PLUS 060	93
40105	SWS-PLUS 080/SWS-PLUS 080	93
40115	SWS-PLUS 100/SWS-PLUS 100	93
62000	QUADRO Plus/QUADRO Plus	68
70000	Kabelmesser System 4-70/Cable Knife System 4-70	16
71000	Kabelmesser System 4-70 Set/Cable Knife System 4-70 Set	18
79016	Wechselbügel No. 16/Cable bracket No. 16	18
79028	Wechselbügel No. 28/Cable bracket No. 28	18
79035	Wechselbügel No. 35/Cable bracket No. 35	18
79050	Wechselbügel No. 50/Cable bracket No. 50	18
79055	Ersatz-Hakenklinge TIN beschichtet/Spare hooked blade TiN coated	19
79070	Wechselbügel No. 70/Cable bracket No. 70	18

Produkt	Art.-Nr.	Seite
Allrounder	30900	38
AS-Interface Pro	20075	81
CAN-Strip	30013	64
Ersatz-Hakenklinge TIN beschichtet	79055	19
ESD-PLUS 001	40027	94
ESD-PLUS 002	40028	95
ESD-PLUS 003	40029	95
Fibre Strip DC	30700	58
Fibre Strip LC	30800	60
Fibre Strip LC-PUR	30810	62
FKZ Flachkabelzange	20030	80
High Strip	20450	84
JOKARI XL	30125	34
Kabelmesser System 4-70	70000	16
Kabelmesser System 4-70 Set	71000	18
Locator Box	30910	42
No. 16 SECURA	10160	20
No. 16 Standard	10162	24
No. 27 SECURA	10270	20
No. 27 Standard	10272	24
No. 28G SECURA	10281	22
No. 28G Standard	10285	26
No. 28H SECURA	10280	22
No. 28H Standard	10282	26
No. 35P	10355	28
No. 6-16 <sup>2</sup>	20090	74
No.1-Cat	30500	50
Outlet Special 20	20220	82
PC-CAT	30161	52
PC-Strip	30160	54
PWS-PLUS 001	40024	88
PWS-PLUS 002	40025	89
PWS-PLUS 003	40026	89
QUADRO Plus	62000	68
SECURA 2K	20100	72
SECURA Coaxi No. 1	30600	46
SECURA No. 15	30155	36
Sensor Mini	20310	78
Sensor Special	20300	76
SE-Strip 1,5 <sup>2</sup>	30180	56
SE-Strip 10/16 <sup>2</sup>	30200	57
SE-Strip 2,5-6 <sup>2</sup>	30190	57
Strip No. 14	30140	44
Super 4 Pro	20200	70
SW 11 - Top Coax	30101	49
SWS-PLUS 012	40015	90
SWS-PLUS 016	40035	91
SWS-PLUS 020	40045	91
SWS-PLUS 025	40055	91
SWS-PLUS 030	40065	92
SWS-PLUS 040	40075	92
SWS-PLUS 050	40085	92
SWS-PLUS 060	40095	93
SWS-PLUS 080	40105	93
SWS-PLUS 100	40115	93
Top Coax Plus	30110	48
UNI-PLUS	30400	40
Universal No. 12	30120	32
Wechselbügel No. 16	79016	18
Wechselbügel No. 28	79028	18
Wechselbügel No. 35	79035	18
Wechselbügel No. 50	79050	18
Wechselbügel No. 70	79070	18

Product	Part No.	Page
Allrounder	30900	38
AS-Interface Pro	20075	81
Cable bracket No. 16	79016	18
Cable bracket No. 28	79028	18
Cable bracket No. 35	79035	18
Cable bracket No. 50	79050	18
Cable bracket No. 70	79070	18
Cable Knife System 4-70	70000	16
Cable Knife System 4-70 Set	71000	18
CAN-Strip	30013	64
ESD-PLUS 001	40027	94
ESD-PLUS 002	40028	95
ESD-PLUS 003	40029	95
Fibre Strip DC	30700	58
Fibre Strip LC	30800	60
Fibre Strip LC-PUR	30810	62
FKZ Flat Cable Stripper	20030	80
High Strip	20450	84
JOKARI XL	30125	34
Locator Box	30910	42
No. 16 SECURA	10160	20
No. 16 Standard	10162	24
No. 27 SECURA	10270	20
No. 27 Standard	10272	24
No. 28G SECURA	10281	22
No. 28G Standard	10285	26
No. 28H SECURA	10280	22
No. 28H Standard	10282	26
No. 35P	10355	28
No. 6-16 <sup>2</sup>	20090	74
No.1-Cat	30500	50
Outlet Special 20	20220	82
PC-CAT	30161	52
PC-Strip	30160	54
PWS-PLUS 001	40024	88
PWS-PLUS 002	40025	89
PWS-PLUS 003	40026	89
QUADRO Plus	62000	68
SECURA 2K	20100	72
SECURA Coaxi No. 1	30600	46
SECURA No. 15	30155	36
Sensor Mini	20310	78
Sensor Special	20300	76
SE-Strip 1,5 <sup>2</sup>	30180	56
SE-Strip 10/16 <sup>2</sup>	30200	57
SE-Strip 2,5-6 <sup>2</sup>	30190	57
Spare hooked blade TiN coated	79055	19
Strip No. 14	30140	44
Super 4 Pro	20200	70
SW 11 - Top Coax	30101	49
SWS-PLUS 012	40015	90
SWS-PLUS 016	40035	91
SWS-PLUS 020	40045	91
SWS-PLUS 025	40055	91
SWS-PLUS 030	40065	92
SWS-PLUS 040	40075	92
SWS-PLUS 050	40085	92
SWS-PLUS 060	40095	93
SWS-PLUS 080	40105	93
SWS-PLUS 100	40115	93
Top Coax Plus	30110	48
UNI-PLUS	30400	40
Universal No. 12	30120	32

# »»» JOKARI® original

JOKARI-Krampe GmbH  
Abisoliertechnik  
An der Vogelrute 34  
D-59387 Ascheberg-Herbern  
Germany

Telefon +49 25 99 - 50 19 70

Telefax +49 25 99 - 71 51

info@jokari.de

www.jokari.de

 jokari4u

 jokari\_global

 @jokari4u

 jokari-krampe\_gmbh

